



PRODUKTKATALOG

PRISLISTE 2020/21



INNHOLD

SKOG

side 4-29

- Vinsj - **NYHET**
- Komponenter
- Utstyr / Tilbehør - **NYHET**
- Tømmerhenger og kran - **NYHET**



VED

side 30-34

- Vedkløyver
- Vedprosessor
- Utstyr / Tilbehør



VEI

side 35-49

- Traktorskjær
- Sandstrøer
- V-fres SlideFlex
- Totrinns snøfres
- Totrinns snøfres SlideFlex - **NYHET**
- Snøplog



LØFT

side 50-62

- Rundballetipper - **NYHET**
- Rundballeklo
- Rundballeløft
- Rundballespyd
- Pallegafler og Multigrip
- Tømmerklo
- Storsekkløft
- Frontskjærblad



KJETTING / LØFT / SIKRING

NYHET

side 63-67

- Traktorkjettinger
- ATV-kjettinger
- Lastesikring - **NYHET**
- Løfteprodukter - **NYHET**



IGLAND PRISLISTE, gyldig fra 01.07.2019.

Det tas forbehold om eventuelle feil. Veiledende utsalgspriser ekskl. mva.

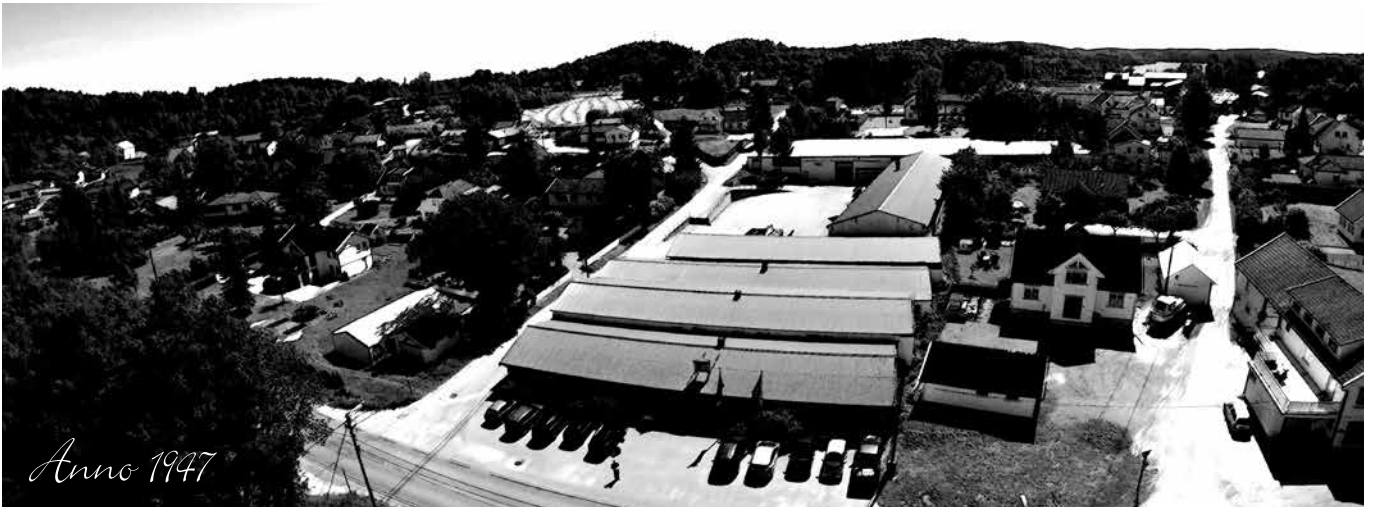

KVALITET – ERFARING – NYTENKNING

IGLAND AS ble etablert i 1947 og har sitt hovedkontor i Grimstad. Bedriften er en del av Nøsted&, som utvikler og produserer egne produkter som selges over hele verden.

Per Igland, bedriftens gründer, ble i 1981 tildelt Kongens Fortjeneste-medalje i gull for sin utvikling av metoder, maskiner og utstyr for skogbruket.

IGLAND-produktene har vært ledende innen effektiv driftsteknikk for landbruks-traktor og IGLAND vinsjen er et kjent varemerke verden over.

Nøsted& har i tillegg til de etablerte produktene også utviklet nye IGLAND-produkter innenfor snørydding, løft og veivedlikehold.

OM BEDRIFTEN

IGLANDS produktportefølge eies av Nøsted& AS i Mandal. De har mange ansatte med flere års erfaring innen utvikling og produksjon.

Alle våre produkter er i samsvar med EUs maskindirektiv (CE merket) og konstruksjonene våre blir designet ved hjelp av Autocad og Autodesk Inventor 3D mechanical design. Igland-produktene alene omsetter for ca. 80 millioner i året.

EKSPORTMARKEDER

Igland-produktene eksporteres til store deler av verden som Europa, Afrika, Sør Amerika, USA og Canada.

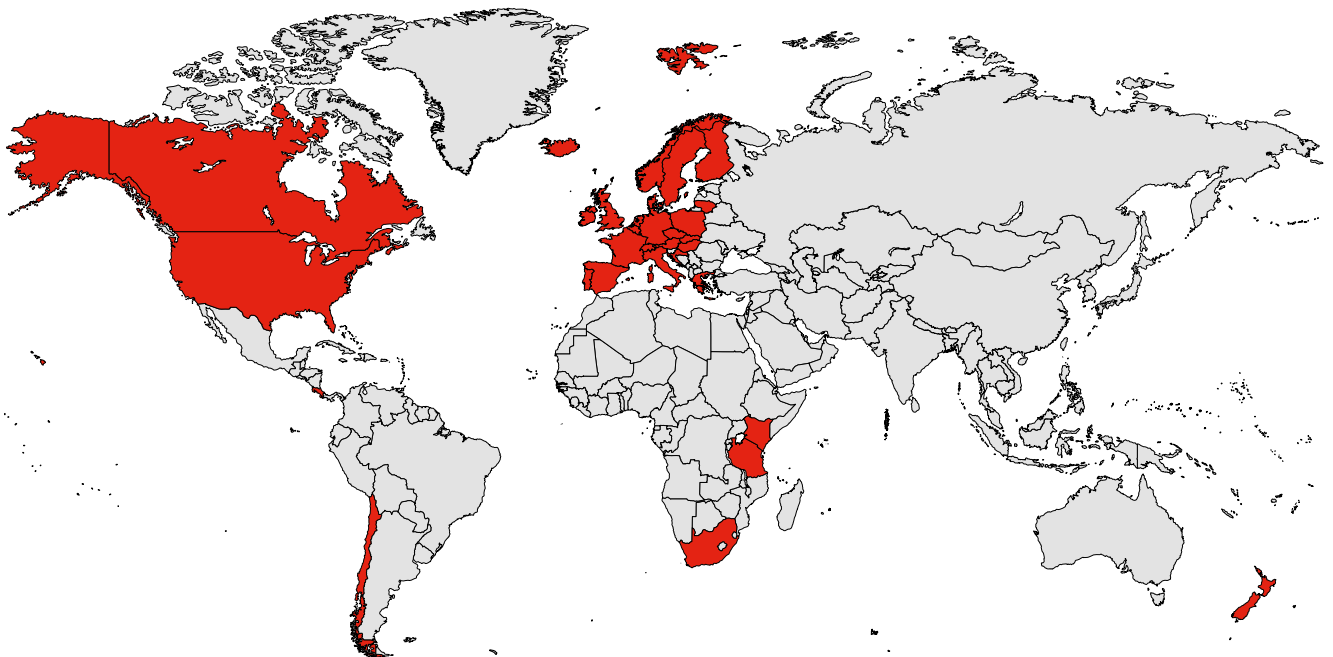



IGLAND
SKOG

SKOGEN ER
DIN VENN,
STELL PENT
MED DEN



IGLAND 2501



ART.NR.	BESKRIVELSE	PRIS, NOK
308010	IGLAND 2501	15 070,-
300740	IGLAND 3501	22 200,-
300052	IGLAND 4501	32 530,-

Ekstrautstyr - ETTERMONTERING:

095440	Radiobetjening for 3501 IGLAND RC-200, 1 funksjon inkl. hydr. LH, komplett. (Krever motstandsfrø retur)	12 500,-
095229	Radiobetjening for 4501 IGLAND RC-200, 1 funksjon inkl. hydr. LH, komplett. (Krever motstandsfrø retur)	12 500,-
091442	Turtallsregulering av traktor, av/på (Kun sammen med 095440 radio)	3 765,-
090378	Oljefordelerventil ved oljemengde større enn 55 l/min	5 700,-
022150	Oljekanneholder	275,-
022151	Motorsagholder	475,-



Hengslet lunnepanne
bedrer fremkommeligheten!

IGLAND 2501 - 3501 - 4501 SERIEN

Med denne serien får du spreke og pålitelige skogs-vinsjer, beregnet for middels oppgaver og passer til landbrukstraktorer fra 15hk opp til 80hk. Vinsjene har høyt og lavt inntrekkspunkt. Høyt inntrekkspunkt gir bedre løft på tømmeret under vinsjing. Vinsjene betjenes mekanisk med snorsystem men kan også leveres med radiostyring. Spesialutformet hengslet lunnepanne, som «bærer» tømmeret over ved forsering av stubber og stein. Lang spoleavstand mellom toppblokk og trommel gir en fin fordeling av ståltauet på hele trommelen. Serien er utstyrt med ståltaugrind og subbebrem som hindrer avsporing av ståltauet på trommelen. Vinsjen har palbrems og 3-punkt feste som standard. Se ekstrautstyr for oppgradering.



ANBEFALT STARTPAKKE 2501	PRIS, NOK	
308010	1 IGLAND 2501	15 070,-
209100	1 Kraftoverføringsaksel Walterscheid 2200 (spes. for vinsj)	1 975,-
200159	1 Ståltau 50 m / 8 mm, m/endeok, 6 x 26 IWRC	995,-
201210	2 Glidebøyle m/ reguleringsplate à kr 150,-	300,-
201201	2 Snarekjetting: Gullkjetting 1,5 m à kr 310,-	620,-
308011	ANBETALT STARTPAKKE:	18 950,-

ANBEFALT STARTPAKKE 3501	PRIS, NOK	
300740	1 IGLAND 3501	22 200,-
209100	1 Kraftoverføringsaksel Walterscheid 2200 (spes. for vinsj)	1 975,-
200166	1 Ståltau 50 m / 9mm, m/endeok, 6 x 26 IWRC	1 350,-
201210	2 Glidebøyle m/ reguleringsplate à kr 150,-	300,-
201201	2 Snarekjetting: Gullkjetting 1,5 m à kr 310,-	620,-
300741	ANBETALT STARTPAKKE:	26450,-
ALTERNATIV:		
300742	Startpakke med radio, RC-200 (Art.nr.: 300741 + 095440)	38 940,-

ANBEFALT STARTPAKKE 4501	PRIS, NOK	
300052	1 IGLAND 4501	32 530,-
209120	1 Kraftoverføringsaksel Walterscheid 2200 (spes. for vinsj)	2 245,-
200171	1 Ståltau 50 m/10 mm, m/endeok, 6 x 26 IWRC	1 530,-
201210	2 Glidebøyle m/ reguleringsplate à kr 150,-	300,-
201201	2 Snarekjetting: Gullkjetting 1,5 m à kr 310,-	620,-
300054	ANBETALT STARTPAKKE:	37 225,-
ALTERNATIV:		
300055	Startpakke med radio, RC-200 (Art.nr.: 300054 + 095229)	49 715,-

IGLAND 3501



IGLAND 4501



TEKN. DATA:	2501	3501	4501
Trekkraft:	25 kN (2,5 tonn)	35 kN (3,5 tonn)	45 kN (4,5 tonn)
Passer traktorer:	11-25 kW (15-35 hk)	26 – 52 kW (35 – 70 hk)	26 – 52 kW (35 – 70 hk)
Aut. sikkerhetsbrems:	Nei	Nei	Nei
Vekt:	127 kg	200 kg	260 kg
Bredde:	0,92 meter	1,22 meter	1,50 meter
Høyde:	129 cm	160 cm	190 cm

IGLAND 42



ART.NR.	BESKRIVELSE	PRIS, NOK
308020	IGLAND 42	20 760,-

Ekstraustyr - FOR ETTERMONTERING:

095450	Radio fjernbetjening IGLAND 42, 1 funksjon, inkl. hydr LH, komplett (Krever motstandsfrø retur)	12 500,-
091442	Turtallsregulering av traktor, av/på (kun sammen med 095430 og 095230 radio)	3 765,-
143160	Toppblokk 42 kompl. for høyt inntrekkspunkt	2 710,-
143210	IGLAND Redskapsdel for Lyng Triangel hurtigkobling, tilpasset for 42 vinsj	3 420,-
143170	IGLAND Redskapsdel for HMV hurtigkobling, tilpasset for 42 vinsj	3 420,-
090378	Oljefordelerventil ved oljemengde større enn 55 l/min	5 700,-
159337	Toppgitter 42	1 430,-
022150	Oljekanneholder	275,-
022151	Motorsagholder	475,-
164020	Tilhengerfeste	995,-

IGLAND 42 VINSJ

Igländ leverer her en enkel, robust og stabil vinsj. Egner seg godt til landbrukstraktorer fra 30 hk og opp til 70 hk. Vinsjen er utstyrt med palsperre (trommel-lås) som gjør vinsjen enkel i bruk. Særdeles enkle funksjonsprinsipper, som krever lite vedlikehold. Egner seg godt til nybegynnere.

Vinsjen har en helsveist konstruksjon, med trapesformet lunnepanne med et stort integrert oppbevaringsrom. Igländ 42 er utstyrt med ståtauggrind, subbebrem og wirestyr som hindrer avsporing av ståtau. Vinsjen trekker 4,2 tonn og har standard 3-punkt feste, med mulighet for hurtigkobling.

Med det rette ekstraustyret er denne vinsjen et meget godt valg.

TEKN. DATA:	42
Trekraft:	42 kN (4,2 tonn)
Passer traktorer:	30 – 52 kW (40 – 70 hk)
Aut. sikkerhetsbremse:	Nei
Vekt:	226 kg
Bredde:	1,44 meter
Høyde:	131 cm



ANBEFALT STARTPAKKE 42	PRIS, NOK
308020 1 IGLAND 42	20 760,-
209100 1 Kraftoverføringsaksel Walterscheid 2200 (spes. for vinsj)	1 975,-
200171 1 Ståtau 50 m / 10 mm, m/enderok, 6 x 26 IWRC	1 530,-
201210 2 Glidebøyle m/ reguleringsplate à kr 150,-	300,-
201201 2 Snarekjetting: Gullkjetting 1,5 m à kr 310,-	620,-
308021 ANBETALT STARTPAKKE:	25 185,-
ALTERNATIV:	
308022 Startpakke med radio, RC-200 (Art.nr.: 308021 + 095450)	37 675,-



IGLAND 42S OG IGLAND 5001 VINSJER

Igland leverer her en robust, stabil og effektiv vinsj. Egner seg godt til landbrukstraktorer fra 30 hk og opp til 70 hk. Vinsjen er utstyrt med automatisk sikkerhetsbrems som gjør vinsjen mer brukervennlig og smidig i overgangen mellom start og stopp. Særlig enkle funksjonsprinsipper, som krever lite vedlikehold. Egner seg godt til nybegynnere.

Vinsjen har en helsveist konstruksjon, med trapes-formet lunnepanne med et stort integrert oppbevaringsrom. 42s er utstyrt med ståltaugrind, subbebrem wirestyr som hindrer avsporing av ståltauet. Vinsjen har 3-punkt feste, og med mulighet for hurtigkobling. Med det rette ekstrastyret er denne vinsjen et meget godt valg for de som ønsker en «proff-vinsj» i miniformat.

TEKN. DATA:	42S	5001
Trekraft:	42 kN (4,2 tonn)	50 kN (5,0 tonn)
Passer traktorer:	30 – 52 kW (40 – 70 hk)	37 – 60 kW (50 – 80 hk)
Aut. sikkerhetsbrems:	Ja	Nei
Vekt:	235 kg	285 kg
Bredde:	1,44 meter	1,50 meter
Høyde:	131 cm	148 cm

ART.NR.	BESKRIVELSE	PRIS, NOK
308030	IGLAND 42S	27 700,-
300720	IGLAND 5001	28 830,-

Ekstrastyr - ETTERMONTERING:		
095226	Radiobetjening IGLAND RC-200, 2 funksjon inkl. hydr. LH, komplett for 42S (Krever motstandsfr retur)	15 920,-
095230	Radio fjernbetjening IGLAND 5001, 1 funksjon, inkl. hydr LH, komplett (Krever motstandsfr retur)	12 500,-
091442	Turtallsregulering av traktor, av/på (kun sammen med 095226 radio)	3 765,-
143160	Toppblokk 42S kompl. for høyt inntrekkspunkt	2 710,-
143210	IGLAND Redskapsdel for Lyng Triangel hurtigkobling, tilpasset for 42 vinsj	3 420,-
143170	IGLAND Redskapsdel for HMV hurtigkobling, tilpasset for 42 vinsj	3 420,-
022120	Testmanometer for kontroll av oljetrykk (kun sammen med 095226 radio)	1 100,-
090378	Oljefordelerventil ved oljemengde større enn 55 l/min	5 700,-
159337	Toppgitter 42	1 430,-
022150	Oljekanneholder	275,-
022151	Motorsagholder	475,-



ANBEFALT STARTPAKKE 42S		PRIS, NOK
308030	1 IGLAND 42S	27 700,-
209100	1 Kraftoverføringsaksel Walterscheid 2200 (spes. for vinsj)	1 975,-
200171	1 Ståltau 50 m / 10 mm, m/endekek, 6 x 26 IWRC	1 530,-
201210	2 Glidebøyle m/ reguleringsplate à kr 150,-	300,-
201201	2 Snarekjetting: Gullkjetting 1,5 m à kr 310,-	620,-
308031	ANBETALT STARTPAKKE:	32 295,-
ALTERNATIV:		
308032	Startpakke med radio, RC-200 (Art.nr.: 308031 + 095226)	48 025,-

ANBEFALT STARTPAKKE 5001		PRIS, NOK
300720	1 IGLAND 5001	28 830,-
209120	1 Kraftoverføringsaksel Walterscheid 2300 (spes. for vinsj)	2 245,-
200176	1 Ståltau 50 m / 11 mm, m/endekek, 6 x 26 IWRC	1 785,-
201210	2 Glidebøyle m/ reguleringsplate à kr 150,-	300,-
201504	2 Snarekjetting: Gullkjetting 2,0 m à kr 430,-	860,-
300735	ANBETALT STARTPAKKE:	34 025,-
ALTERNATIV:		
300736	Startpakke med radio, RC-200 (Art.nr.: 300735 + 095230)	46 525,-

IGLAND 55A



IGLAND 55A VINSJ

Kraftig en-tromlet skogsvinsj for den som vil ha drevet fram store mengder tømmer. Uvanlig stor trommelkapasitet gir plass til grovt ståltau med tilstrekkelig lengde. Solid og enkel konstruksjon, lavt tyngdepunkt med god sikt bakover fra traktorkabin. Vinsjen er utstyrt med dobbel kløtsj som gir større driftssikkerhet, mindre slitasje og lengre levetid. Lunnepannen har en bredde på 1,5m og er ideell til velteplassarbeid og som markstøtte under innvinsjingen.

TEKN. DATA:	
Trekraft:	55 kN (5,5 tonn)
Passer traktorer:	45 – 69 kW (60 – 95 hk)
Aut. sikkerhetsbrems:	Ja
Vekt:	310 kg
Bredde:	1,5 meter
Høyde:	160 cm



ART.NR.	BESKRIVELSE	PRIS, NOK
300925	IGLAND 55A	34 420,-

Ekstraustyr - KUN FABRIKKMONTERT:

153217	Pullmatic (utkjøring av ståltau) inkl. radio (091174), kun sammen med 153212 eller 153213	18 770,-
153212	Elektrohydr. betj. LHP med eget oljeforsyningsanlegg (for utveksling 1: 6)	9 350,-
153213	Elektrohydr. betj. LHP med eget oljeforsyningsanlegg (for utveksling 1: 10.36) KUN EXPORT	9 350,-
153210	Lavgir (utvekslingsforhold 1:10.3) KUN EXPORT	5 750,-

Ekstraustyr - FOR ETTERMONTERING:

091174	Radiobetjening IGLAND RC-200, uten hydraulikk, 2 funksjoner (kun sammen med 153212 eller 153213)	6 780,-
091171	Pristillegg 4 funksjoners radio	4 455,-
091442	Turtallsregulering av traktor, på/av (kun sammen med 091174 radio)	3 765,-
091443	Variabel turtallsregulering (kun sammen med 091174 og 091171)	2 445,-
022119	Testmanometer for kontroll av oljetrykk (kun sammen med 153212 el. 153213)	1 100,-
153214	Toppgitter (øker tot.høyde til 2,3 m)	3 170,-
164020	Tilhengerkobling	995,-
022150	Oljekanneholder	275,-
022151	Motorsagholder	475,-
153215	Lavgir for ettermontering 1:10.36	6 080,-
153507	Press-rulle på trommel for bedre spoling (Ikke sammen med 153217)	2 225,-

ANBEFALT STARTPAKKE		PRIS, NOK
300925	1 IGLAND 55A	34 420,-
209120	1 Kraftoverføringsaksel Walterscheid 2300 (spes. for vinsj)	2 245,-
200176	1 Ståltau 50 m / 11 mm, m/ endekrok, 6x26 IWRC	1 785,-
201210	3 Gliderbøyle med reguleringsplate à kr.150,-	450,-
201504	3 Snarekjetting 2 m à kr. 430,-	1 290,-
300935	ANBETALT STARTPAKKE:	40 205,-
ALTERNATIV:		
300936	Startpakke med radio, RC-200 (Art.nr.: 300935 + 153212 + 091174)	56 335,-
300937	Startpakke med pullmatic og radio, RC-200 (Art.nr.: 300935 + 153217 + 153212)	68 325,-

IGLAND 60



IGLAND 60 VINSJ

Kraftig en-tromlet skogsvinsj for de som trenger større kapasitet for å hente tømmer. Denne vinsjen har en uvanlig stor trommelkapasitet som gir plass til grovt ståltau med tilstrekkelig lengde. Solid og enkel konstruksjon med stor lunnepanne, gir meget god markstøtte. Vinsjen er utstyrt med dobbel kløtsj som gir større driftssikkerhet, mindre slitasje og lengre levetid.

TEKN. DATA:	
Trekraft:	60 kN (6 tonn)
Passer traktorer:	45 – 74 kW (60 – 100 hk)
Aut. sikkerhetsbrems:	Ja
Vekt:	390 kg
Bredde:	1,73 meter
Høyde:	207 cm



ART.NR.	BESKRIVELSE	PRIS, NOK
300910	IGLAND 60	42 510,-

Ekstraustyr - KUN FABRIKKMONTERT:		
153508	Pullmatic (utkjøring av ståltau) inkl. radio (091174), kun sammen med 095040 eller 095041	18 770,-
095040	Elektrohydr. betj. LHP med eget oljeforsyningsanlegg (for utveksling 1: 6)	9 350,-
095041	Elektrohydr. betj. LHP med eget oljeforsyningsanlegg (for utveksling 1: 10.36) KUN EXPORT	9 350,-
153500	Lavgir (utvekslingsforhold 1: 10,36) KUN EXPORT	5 750,-

Ekstraustyr - FOR ETTERMONTERING:		
091174	Radiobetjening IGLAND RC-200, uten hydraulikk, 2 funksjoner (kun sammen med 095040 eller 095041)	6 780,-
091171	Pristillegg 4 funksjoners radio	4 455,-
091442	Radiostyrt turtallsregulering av traktor, på/av (kun sammen med 091174 radio)	3 765,-
091443	Variabel turtallsregulering (kun sammen med 091174 og 091171)	2 445,-
022119	Testmanometer for kontroll av oljetrykk (kun sammen med 095040 el. 095041)	1 100,-
153505	Toppgitter (øker tot.høyde til 2,3 m)	3 170,-
164020	Tilhengerkobling	995,-
022150	Oljekanneholder	275,-
022151	Motorsagholder	475,-
153501	Lavgir for ettermontering (1:10.36)	6 130,-
153507	Press-rulle på trommel for bedre spoling (ikke sammen med 153508)	2 225,-

ANBEFALT STARTPAKKE		PRIS, NOK
300910	1 IGLAND 60 mek. betjening	42 510,-
209120	1 Kraftoverføringsaksel (spes.for vinsj)	2 245,-
200176	1 Ståltau 50 m / 11 mm, m/ endekrok, 6x26 IWRC	1 785,-
201210	3 Gliderbøyle med reguleringsplate à kr.150,-	450,-
201504	3 Snarekjetting 2 m à kr. 430,-	1 290,-
300915	ANBETALT STARTPAKKE:	48 295,-
ALTERNATIV:		
300916	Startpakke med radio, RC-200 (Art.nr.: 300915 + 095040 + 091174)	64 425,-
300917	Startpakke med pullmatic og radio, RC-200 (Art.nr.: 300915 + 153508 + 095040)	76 415,-

IGLAND 65H



IGLAND 65H VINSJ

Stor og kraftig en-tromlet skogsvinsj med regulerbar inntreksblokk. Denne vinsjen kan utstyres med hydraulisk regulerbar inntreksblokk hvis ønskelig. IGLAND 65H er en «heavy-duty» vinsj, ment for større oppgaver som gir gode arbeidsforhold. Vinsjen har en godt dimensjonert lunnepanne for god støtte. Trommelkapasitet gir gode valgmuligheter av ståltau. Konstruksjonen av vinsjen gir utmerket ståltauspoling og fordeler ståltauet jevnt over trommelen.

TEKN. DATA:	
Trekraft:	65 kN (6,5 tonn)
Passer traktorer:	45 - 90 kW (60 - 120 hk)
Aut. sikkerhetsbrems:	Ja
Vekt:	615 kg
Bredde:	1,95 meter
Høyde:	215 cm



ART.NR.	BESKRIVELSE	PRIS, NOK
300940	IGLAND 65H	91 950,-

Ekstraustyr - KUN FABRIKKMONTERT:

164008	Pullmatic (utkjøring av ståltau) inkl. radio (091175)	18 770,-
090656	7-pols kontakt	190,-

Ekstraustyr - FOR ETTERMONTERING:

091175	Radiobetjening IGLAND RC-200, uten hydraulikk, 2 funksjoner (13 pols kontakt)	7 120,-
091166	Pristillegg 4 funksjoners radio	4 340,-
090657	7-pols kontakt for radiobetjening	190,-
091442	Turtallsregulering av traktor, på/av (kun sammen med 091175 radio)	3 765,-
091443	Variabel turtallsregulering (kun sammen med 091175 og 091166)	2 445,-
022119	Testmanometer for kontroll av oljetrykk	1 100,-
022150	Oljekanholder	275,-
022151	Motorsagholder	475,-
164000	Hydraulisk justerbar inntreksblokk	14 500,-
164020	Tilhengerkobling	995,-
164076	Toppgitter	3 170,-

Tillegg:

Snareustyr og PTO-aksel for ditt behov, se utstyr og tilbehør, side 19-22



IGLANDs mest kraftfulle en-tromlede skogsvinsj. Dette er en meget solid og robust vinsj, beregnet til store arbeidsoppgaver. Vinsjen er utstyrt med en godt dimensjonert lunnepanne som gir god markstøtte og er ideell for tømmerstabling på velteplass. Meget god trommelkapasitet, gir gode valgmuligheter av ståltau. Vinsjen er utstyrt med dobbel kløtsj som gir større driftssikkerhet, mindre slitasje og lengre levetid. Vinsjen har som standard SPOOLMATIC spoleapparat, fordeler ståltauet jevnt ut over trommelen, noe som sikrer høy trekraft under hele inntrekket.

TEKN. DATA:	
Trekraft:	85 kN (8,5 tonn)
Passer traktorer:	66 – 103 kW (90 – 140 hk)
Aut. sikkerhetsbrems:	Ja
Vekt:	880 kg
Bredde:	2,06 meter
Høyde:	230 cm



ART.NR.	BESKRIVELSE	PRIS, NOK
300191	IGLAND 85H	131 930,-

Ekstraustyr - KUN FABRIKKMONTERT:

184008	Pullmatic (utkjøring av ståltau) inkl. radio (091175)	18 770,-
090656	7-pols kontakt	190,-

Ekstraustyr - FOR ETTERMONTERING:

091175	Radiobetjening IGLAND RC-200, 2 funksjoner (13 pols kontakt)	7 120,-
091171	Pristillegg 4 funksjoners radio	4 455,-
090657	7-pols kontakt for radiobetjening	190,-
091442	Turtallsreg. av/på-type (passer bare 091175)	3 765,-
091443	Variabel turtallsregulering (kun sammen med 091175 og 091171)	2 445,-
022120	Testmanometer for kontroll av oljetrykk	1 100,-
184005	Toppgitter	3 170,-
164000	Hydr. justerbar inntreksblokk	14 500,-
022150	Oljekanneholder	275,-
022151	Motorsagholder	475,-
164020	Tilhengerkobling	995,-

Tillegg:

Snareustyr og PTO-aksel for ditt behov, se utstyr og tilbehør, side 19-22

IGLAND 5002 Pento TL



IGLAND 5002 PENTO TL VINSJ

IGLANDs minste to-tromlede skogsvinsj. Denne modellen er ideell for tynning av skog og lettere sluttavvirkning. Vinsjen er konstruert for montering på en vanlig landbrukstraktor og gir gode valgmuligheter av ståltau. Trekkraften er på 50 kN (5 tonn) pr. trommel. Fordelen med 2 tromlet vinsj er å kunne fordele lasten på 2 ståltau, noe som gir større kapasitet og fleksibilitet.

TEKN. DATA:	
Trekkraft:	50 kN pr trommel (5 tonn)
Passer traktorer:	52 – 81 kW (70 – 110 hk)
Aut. sikkerhetsbrems:	Ja
Vekt:	683 kg
Bredde:	2,05 meter
Høyde:	160 cm



ART.NR.	BESKRIVELSE	PRIS, NOK
300491	IGLAND 5002 Pento TL	128 550,-

Ekstraustyr - KUN FABRIKKMONTERT:

070988	Pristillegg for propellport, dobbel	3 230,-
070987	Pristillegg for IGLAND redskapsdel for Lyng Triangel hurtigkobling (Ikke sammen med 070993)	5 640,-
070993	Pristillegg for IGLAND TLP Lunnepanne	6 450,-
090656	7-pols kontakt	190,-

Ekstraustyr - FOR ETTERMONTERING:

091178	Radiobetjening IGLAND T-200, 6 funksjoner hvorav 2 funksjoner for kontrollert firing av lass (NY)	9 500,-
090657	7-pols kontakt for radiobetjening	190,-
091442	Turtallsregulering av traktor, av/på (kun sammen med 091178 radio)	3 765,-
090378	Oljefordelerventil ved oljemengde større enn 55 l/min.	5 700,-
022120	Testmanometer for kontroll av oljetrykk	1 100,-
022150	Oljekanneholder	275,-
022151	Motorsagholder	475,-
159337	Toppgitter	1 430,-

Tillegg:

Snareustyr og PTO-aksel for ditt behov, se utstyr og tilbehør, side 19-22

IGLAND 6002 Pronto TLP

IGLAND 6002 PRONTO TLP VINSJ

En profesjonell vinsj som møter kravene til styrke og tøffe utfordringer som skogsutstyr utsettes for. Vinsjen er utstyrt med elektrokrohydraulisk fjernbetjening HP med eget oljeforsyningsanlegg (egen pumpe og oljetank), uavhengig av traktorens hydrauliske anlegg. Dette eliminerer muligheten for at forurensning overføres fra/ til traktorens hydraulikksystem. Skåner miljøet for oljesøl i forbindelse med redskapsbytte. Stor trommel gjør det mulig å beholde trekkraften over lange strekk.

TEKN. DATA:	
Trekkraft:	60 kN (6 tonn) pr. trommel
Passer traktorer:	52 – 88 kW (70 – 120 hk)
Aut. sikkerhetsbrems:	Ja
Vekt:	838 kg
Bredde:	2,20 meter
Høyde:	185 cm



ART.NR.	BESKRIVELSE	PRIS, NOK
300612	IGLAND 6002 Pronto TLP	153 320,-

Ekstraustyr - KUN FABRIKKMONTERT:		
165103	Pullmatic (utkjøring av ståltau) inkl. radio (091178) (Kun en trommel)	19 270,-
090656	7-pols kontakt	190,-

Ekstraustyr - FOR ETTERMONTERING:		
091178	Radiobetjening IGLAND T-200, 6 funksjoner, hvorav 2 funksjoner for kontrollert firing av lass	9 500,-
090657	7-pols kontakt for radiobetjening	190,-
091442	Turtallsregulering av traktor, av/på (kun sammen med 091178 radio)	3 765,-
022119	Testmanometer for kontroll av oljetrykk	1 100,-
022150	Oljekanneholder	275,-
022151	Motorsagholder	475,-
159337	Toppgitter	1 430,-
075010	Toppstag spesial	4 300,-

Tillegg:

Snareutstyr og PTO-aksel for ditt behov, se utstyr og tilbehør, side 19-22

IGLAND 9002 Maxo TLP



IGLAND 9002 MAXO TLP VINSJ

IGLANDs toppmodell når det gjelder arbeidskapasitet og trekkraft. 9002 Maxo TLP er en vinsj for de aller største arbeidsoppgavene og for de som ønsker det råeste IGLAND har å tilby. 9002 Maxo TLP er en robust to-tromlet skogsvinsj, trekker 9 tonn på hver trommel. Vinsjen er utstyrt med elektrokrohydraulisk fjernbetjening HP med eget oljeforsyningsanlegg (egen pumpe og oljetank), uavhengig av traktorens hydrauliske anlegg. Dette eliminerer muligheten for at forurensning overføres fra/ til traktorens hydraulikk-system og skåner miljøet for oljesøl i forbindelse med redskapsbytte. Vinsjen har dobbel kløtsj på hver trommel som resulterer i større driftssikkerhet, mindre slitasje og lengre levetid. Hvis du ønsker deg en skogsvinsj av ypperste klasse, er 9002 Maxo TLP et godt valg.

TEKN. DATA:	
Trekkraft:	90 kN (9 tonn) pr. trommel
Passer traktorer:	fra 59 kW (80 hk) og oppover
Aut. sikkerhetsbrems:	Ja
Vekt:	877 kg
Bredde:	2,20 meter
Høyde:	185 cm

ART.NR.	BESKRIVELSE	PRIS, NOK
300622	IGLAND 9002 Maxo TLP	186 340,-

Ekstrautstyr - KUN FABRIKKMONTERT:

165103	Pullmatic (utkjøring av ståltau) inkl. radio (091178) (Kun en trommel)	19 270,-
090656	7-pols kontakt	190,-

Ekstrautstyr - FOR ETTERMONTERING:

091178	Radiobetjening IGLAND T-200, 6 funksjoner, hvorav 2 funksjoner for kontrollert firing av lass	9 500,-
090657	7-pols kontakt for radiobetjening	190,-
091442	Turtallsregulering av traktor, av/på (kun sammen med 091178 radio)	3 765,-
022120	Testmanometer for kontroll av oljetrykk	1 100,-
022150	Oljekanneholder	275,-
022151	Motorsagholder	475,-
159337	Toppgitter	1 430,-
075010	Toppstag spesial	4 300,-

Tillegg:

Snareutstyr og PTO-aksel for ditt behov, se utstyr og tilbehør, side 19-22



2-TROMLEDE VINSJ-TOPPER



2-tromlede vinsj-topper

PRIS, NOK

- 300498 **IGLAND 5002 Pento** 101 430,-
El.hydr. betjening LH, kjedehjul bakover, inkl. drivkjede, 13-pols kontakt. Universal motstandsfri returkobling medfølger NB! Kjedehjul forover: husk * P/N 300983/300984 under.
- 300618 **IGLAND 6002 Pronto** 123 830,-
El.hydr. betj. HP med egen oljeforsyning, kjedehjul bakover, inkl. drivkjede, 13-pols kontakt. NB! Kjedehjul forover: husk * P/N 300983/300984 under.
- 300630 **IGLAND 9002 Maxo** 149 790,-
El.hydr. betj. HP med egen oljeforsyning, kjedehjul bakover, inkl. drivkjede, 13-pols kontakt. NB! Kjedehjul forover: husk * P/N 300983/300984 under.

Ekstraustyr tilpasset 2-tromlet vinsj-topp, KUN FABRIKKMONTERT:

- 300984 For kjedehjul forover (6002 Pronto, 9002 Maxo inkl. kjedehjul og kjedestrammer) 1 305,-
- 300983 For kjedehjul forover (5002 Pento inkl. kjedehjul og kjedestrammer) 810,-
- 300981 For HF, traktoravhengig, åpent senter 165,-
- 300982 For HF, traktoravhengig, lukket senter 165,-
- 090656 7-pols kontakt 190,-

Ekstraustyr tilpasset 2-tromlet vinsj-topp, FOR ETTERMONTERING:

- 091178 Radiobetjening IGLAND RC-200, 6 funksjoner hvorav 2 funksjoner for kontrollert firing av lass (NY) 9 500,-
- 090657 7-pols kontakt for radiobetjening 190,-
- 091442 Turtallsregulering av traktor, av/på (kun sammen med 091178 radio) 3 765,-
- 022120 Testmanometer for kontroll av oljetrykk for 5002 Pento og 9002 Maxo 1 100,-
- 022119 Testmanometer for kontroll av oljetrykk for 6002 Pronto 1 100,-
- 090378 Oljefordelerventil ved oljemengde større enn 55 l/min (for 5002 Pento) 5 700,-
- 049450 Universal-sett for motstandsfri retur (kun 5002 Pento) 1 345,-
- 049851 Lukket sentral (kun gammel John Deere) (kun 5002 Pento) 310,-

3-PUNKT FESTE LIGNA LUNNEPANNE



For 2-tromlede vinsj-topper

PRIS, NOK

- 316004 **IGLAND TL 3-punkt feste** 32 050,-
med Ligna lunnepanne 2,05 m, propeller port enkel, vinsj-stol m/toppstag, vernegitter

Ekstraustyr tilpasset TL 3-punkt feste, KUN FABRIKKMONTERT:

- 070987 Pristillegg for IGLAND redskapsdel for Lyng Triangel hurtigkobling (ikke for 9002 Maxo) 5 640,-
- 070988 Pristillegg for dobbel propellport 3 230,-
- 159337 Toppgitter. Høyde/bredde 78/90 cm 1 430,-

3-PUNKT FESTE TLP LUNNEPANNE



For 2-tromlede vinsj-topper

PRIS, NOK

- 316020 **IGLAND TLP 3-punkt feste** 37 210,-
med TLP lunnepanne 220 cm bredde / 110 cm høyde propeller port dobbel, vinsj-stol, vernegitter

Ekstraustyr tilpasset TL 3-punkt feste, KUN FABRIKKMONTERT:

- 159337 Toppgitter. Høyde/bredde 78/90 cm 1 430,-
- 075010 Toppstag spesial til TLP 4 300,-

HF = Høytrykshydraulikk med fjærbrems

VINSJ-STOLER

Vinsj-stoler (krakker)

PRIS, NOK

070819	IGLAND vinsj-stol med TL 3-punkt komplett med kjedehjulsplate, kjedestrammer, kjedeskjerm, festeskruer, toppstag, parkeringsbein	12 040,-
070815	Kun vinsj-stolen	6 830,-
070985	IGLAND vinsj-stol med TL Lyng Triangel hurtigkobling komplett med kjedehjulsplate, kjedestrammer, kjedeskjerm, festeskruer, parkeringsbein	13 790,-
070970	Kun vinsj-stolen	8 560,-

Nødvendig ekstrautstyr for gammel lunnepanne («brønnpanne») - for påsveising:

070984	Festører (pakke) for TL Triangel	1 135,-
070998	Festører (pakke) for TL-3-punkt	1 785,-

070819

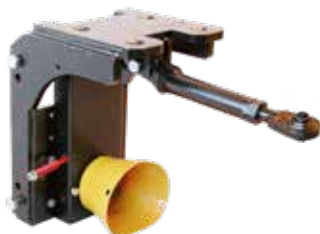

3-punkt stol

070985



Triangel stol

FOR FAST MONTERING

For 2-tromlede vinsj-topper

PRIS, NOK

	070673 Ligna Lunnepanne med festeører for trekkstenger uten portseksjon og vernegitter. Høyde/bredde: 83/205 cm	20 900,-	
	155040	155042	
Propellport med enkel trinse	13 310,-	Propellport med doble trinser	18 210,-
	021527		159337
Vernegitter. Høyde/bredde 80/123 cm	5 520,-	Toppgitter. Høyde/bredde 78/90 cm	1 430,-
For montering på Ligna lunnepanne			
	070045		070272
Toppstag min. 25 cm lang. For montering mellom vinsj-topp og lunnepanne	1 930,-	Standard kjedehjul 3/4" med 19 tenner, for montering på traktorens PTO	1 285,-
	070430		070644
Kjedestrammer komplett	1 485,-	Rulleport-seksjon, høyre og venstre inkl. mellombeslag. Smal versjon.	11 050,-

NB: PÅBYGGER ER ANSVARLIG FOR AT PÅBYGGET ER I OVERENSSTEMMELSE MED MASKINDIREKTIVET (CE).

STÅLTAU OG STÅLTAUTILBEHØR

Rustfritt / Syrefast ståltau (Ferdige lengder på kryss)

ART.NR	DIA x LENGDE	VEKT	PRIS, NOK
200010	5 mm x 100 m	11 kg	3 270,-
200011	5 mm x 200 m	22 kg	6 320,-
200012	5 mm x 250 m	27 kg	7 820,-
200013	5 mm x 500 m	54 kg	15 680,-
200020	6 mm x 100 m	15 kg	4 405,-
200021	6 mm x 200 m	31 kg	8 590,-
200022	6 mm x 250 m	38 kg	10 660,-
200023	6 mm x 500 m	74 kg	21 060,-

Rustfritt / Syrefast ståltau

Metervare - spesialbestilling

ART.NR	DIA	BRUDDLAST	PRIS, NOK
200030	2 mm AISI 316, 7 x 19	212 kg	15,00
200031	3 mm AISI 316, 7 x 19	469 kg	17,00
200032	4 mm AISI 316, 7 x 19	834 kg	25,00
200033	5 mm AISI 316, 7 x 19	1300 kg	33,00
200034	6 mm AISI 316, 7 x 19	1800 kg	44,00
200035	8 mm AISI 316, 7 x 19	3330 kg	67,00

MINIMUMS-UTTAK: 100 m pr. dimensjon

STÅLTAU OG STÅLTAUTILBEHØR

Vanlig ståltau med endekrok og løkke

(6 x 26 WS+IWRC 180 kp - iht. ISO 4254-4)

ART.NR	DIA	LENGDE	VEKT	BRUDDLAST	PRIS, NOK
200117	8 mm	35 m	9,5 kg	4200 kg	915,-
200159		40 m	11,0 kg	4200 kg	995,-
200160		50 m	13,5 kg	4200 kg	1 170,-
200156		60 m	16,0 kg	4200 kg	1 340,-
200157		70 m	18,0 kg	4200 kg	1 515,-
200162		80 m	21,5 kg	4200 kg	1 740,-
200161		100 m	26,0 kg	4200 kg	2 030,-
200165	9 mm	35 m	11,0 kg	5300 kg	1 040,-
200167		40 m	13,0 kg	5300 kg	1 150,-
200166		50 m	15,5 kg	5300 kg	1 350,-
200163		60 m	18,5 kg	5300 kg	1 565,-
200164		70 m	21,5 kg	5300 kg	1 780,-
200168		75 m	23,0 kg	5300 kg	1 885,-
200169		80 m	24,5 kg	5300 kg	1 980,-
200170	10 mm	35 m	14,5 kg	6570 kg	1 160,-
200172		40 m	16,0 kg	6570 kg	1 330,-
200171		50 m	20,0 kg	6570 kg	1 530,-
200173		60 m	24,0 kg	6570 kg	1 765,-
200140		70 m	27,5 kg	6570 kg	2 020,-
200174		75 m	29,5 kg	6570 kg	2 200,-
200141		80 m	31,5 kg	6570 kg	2 255,-
200175	11 mm	35 m	17,5 kg	7760 kg	1 340,-
200176		50 m	24,0 kg	7760 kg	1 785,-
200177		60 m	28,5 kg	7760 kg	2 240,-
200178		70 m	33,0 kg	7760 kg	2 610,-
200179		80 m	38,0 kg	7760 kg	2 830,-
200180	12 mm	35 m	20,5 kg	9450 kg	1 540,-
200181		50 m	30,0 kg	9450 kg	2 010,-
200184		60 m	34,0 kg	9450 kg	2 595,-
200182		70 m	39,6 kg	9450 kg	2 940,-
200183		80 m	45,0 kg	9450 kg	3 280,-
200188		100 m	56,0 kg	9450 kg	3 855,-



Vanlig ståltau Metervare - spesialbestilling

ART.NR	DIA	PRIS, NOK
200388	8 mm 6 x 26 WS + IWRC 180 kp	18,00
200398	9 mm	23,00
200408	10 mm	25,00
200418	11 mm	31,00
200428	12 mm	37,00
200460	Kappetillegg for lengder < 100 m	64,00



Kryss

ART.NR	PRIS, NOK
200466	220,-

Kryss (wirespole), for lengder over 100 meter

PRIS, NOK



NB!
Må ikke brukes til løfte-formål!

MODELL	MAX TEORETISK STÅLTAUKAPASITET, ISO 6678 - VANLIG STÅLTAU					KOMPAKT STÅLTAU, 40% STERKERE		
	8 mm	9 mm	10 mm	11 mm	12 mm	10 mm	11 mm	12 mm
En-tromlede vinsjer:								
IGLAND 2501	62 m *	50 m	40 m	-	-	-	-	-
IGLAND 3501	90 m	71 m *	58 m *	48 m	-	-	-	-
IGLAND 42	114 m	90 m	73 m *	60 m *	48 m	-	-	-
IGLAND 42 S	127 m	98 m	77 m *	62 m *	50 m	-	-	-
IGLAND 4501	114 m	90 m	73 m *	60 m *	48 m	-	-	-
IGLAND 5001	157 m	124 m	100 m	83 m *	70 m *	-	-	-
IGLAND 55 A	210 m	162 m	128 m	103 m *	85 m *	120 m	103 m	85 m
IGLAND 60	210 m	162 m	128 m	103 m *	85 m *	128 m	103 m	85 m
IGLAND 65H	242 m	186 m	147 m	118 m	97 m *	147 m	118 m	97 m
IGLAND 85H	340 m	260 m	210 m	170 m	140 m	210 m	170 m	140 m
To-tromlede vinsjer:								
IGLAND 5002 Pento TL	242 m	186 m	147 m	118 m *	97 m *	147 m	118 m	97 m
IGLAND 6002 Pronto TLP	242 m	186 m	147 m	118 m	97 m *	147 m	118 m	97 m
IGLAND 9002 Maxo TLP	323 m	249 m	198 m	160 m	131 m	192 m	160 m	131 m
* Anbefalt ståltau diameter ved bruk av ståltaukonstruksjon 6x26 WS+IWRC 180 kp						Anbefalt diameter ved kompakt ståltau		

Kompakt ståltau med endekrok og løkke

(6 x 25 FI+IWRC 200 kp) - BESTILLINGSVARE

ART.NR	DIA	LENGDE	BRUDDLAST	PRIS, NOK
199560	10 mm	35 m	9200 kg	1 730,-
199562		50 m	9200 kg	2 220,-
199563		60 m	9200 kg	2 550,-
199564		70 m	9200 kg	2 880,-
199566		80 m	9200 kg	3 200,-
199580	11 mm	35 m	11100 kg	1 840,-
199582		50 m	11100 kg	2 375,-
199583		60 m	11100 kg	2 745,-
199584		70 m	11100 kg	3 105,-
199586		80 m	11100 kg	3 460,-
199600	12 mm	35 m	13300 kg	2 050,-
199602		50 m	13300 kg	2 690,-
199603		60 m	13300 kg	3 110,-
199604		70 m	13300 kg	3 530,-
199606		80 m	13300 kg	3 955,-

Kompakt ståltau uten endekrok og løkke

(pris pr. meter) - BESTILLINGSVARE

ART.NO	DIA	BRUDDLAST	PRIS, NOK
199510	10 mm	9200 kg	31,00
199511	11 mm	11100 kg	35,00
199512	12 mm	13300 kg	40,00

Kompakt ståltau er 40% sterkere enn tradisjonelt ståltau.

* Anbefalt ståltauklemme og endekrok til kompakt ståltau

Løkke

200461 Maks 12 mm ståltau



195,-

Løkke med endekrok

200462 Maks 12 mm ståltau



245,-

Løkke med hurtigkoblingsring

200463 Maks 12 mm ståltau



245,-

* Ståltauklemme spesial

022350 Passer 9-10 mm



385,-

022351 Passer 11 mm

415,-

022352 Passer 12-13 mm

535,-

Hurtigkobling

200640 Komplet, 200641+200642



325,-

Løkke

200641 4t, m/ spor D



65,-

Løkke

200642 4t, Åpen C



250,-

* Endekrok

200723 16t, Maks 12 mm ståltau



120,-

Stoppeplate

200647 For glidere 6000 kg
8-11 mm ståltau



107,-

SNAREUTSTYR

Snarekjetting (Passer for glider nr. 201210)



201201/

201205

NB!
Må ikke brukes til løfte-formål!



ART. NR	TYPE	DIA	TYPE	LENGDE	VEKT	BRUDDST.	PRIS, NOK
201201	Gullkjetting m/ krok og tverrpinne	6,6 mm	Rund	1,5 m	1,6 kg	6000 kg	310,-
201205	Gullkjetting m/ krok og tverrpinne	6,6 mm	Rund	2,0 m	2,0 kg	6000 kg	400,-
201503	Gullkjetting m/ krok og tverrpinne	6 x 7 mm	Firkant	1,5 m	1,9 kg	6700 kg	355,-
201504	Gullkjetting m/ krok og tverrpinne	6 x 7 mm	Firkant	2,0 m	2,4 kg	6700 kg	430,-
200691	Snarekjetting m/ skjøteløkke (låseløkke) og søkenål	7,2 mm	Rund	2,2 m	2,1 kg	5000 kg	210,-
31316230	Snarekjetting, kanadisk m/ ring og søkenål	7,2 mm	Rund	2,2 m	2,2 kg	5000 kg	280,-
201511	Gullkjetting m/ krok og søkenål	6 x 7 mm	Firkant	2,0 m	2,4 kg	6700 kg	450,-
201507	Gullkjetting - Metervare	6 x 7 mm	Firkant			6700 kg	210,-
201600	Gullkjetting m/ krok og søkenål	8,0 mm	Rund	2,0 m	3,2 kg	8400 kg	475,-
201700	Snarekjetting m/ krok og søkenål TRYGG HO	8 x 8 mm	Firkant	2,0 m	3,5 kg	10000 kg	530,-
201214	Søkenål						48,-

LEVERINGSKLARE I PRAKTISKE 10-PAKNINGER

Fiberstropp Snareutstyr - NYHET



ART. NR	TYPE	WLL	TYPE	LENGDE	VEKT	BRUDDST.	PRIS, NOK
L1301001	Fiberstropp / Rundsling	1000 kg	Violet	0,5 m	0,15 kg	6000 kg	22,00
L1301002	Fiberstropp / Rundsling	1000 kg	Violet	1,0 m	0,30 kg	6000 kg	37,40
L1301003	Fiberstropp / Rundsling	1000 kg	Violet	1,5 m	0,45 kg	6000 kg	50,60

GLIDERE

Glider kompl. m/ nøkkelhull



201210 Spesialformet m/ stoppeknaster. 160 mm 150,-
Tilpasset 6,6 - 8,0 mm kjetting, 0,6 kg

Glider kompl. m/ ring med pinne **NYHET**



200708 Spesialformet ring m/ pinne 165,-
for fiberstropper.

Glider kompl. m/ svivel og nøkkelhull **NYHET**



200810 Spesialformet m/ svivel. 160 mm 205,-
Tilpasset 6,6 - 8,0 mm kjetting, 0,6 kg

Gliderbøyle m/ skrue og mutter



200705 For ståltaudiam. 8-13 mm 66,-

KROKER

Snarekrok m/ splint



200693 Type IGLAND, bruddstyrke 8t, 98,-
85 mm, 0,3 kg

Endekrok



200723 For 8-12 mm ståltau, 16t, 0,6 kg 120,-

DIVERSE UTSTYR

Spesialtilpasset hurtigkobling



143210 For IGLAND 42, 42 S 3 420,-
og 5001. Passer Lyng Triangel

Spesialtilpasset hurtigkobling



143170 For IGLAND 42, 42 S 3 420,-
og 5001. Passer HMV

Motorsagholder



022151 475,-

Oljekanneholder



022150 275,-

Motstandsfri retur

049450 Motstandsfri retur, universalsett passer 1 345,-
flere traktormerker. Gir fritt olje-løp tilbake til traktor.



Motstandsfri retur

BLOKKER

Kasteblokk 2t

31326401	Maks belastning: 2 t, Vekt 1,8 kg Trinsediameter: 85 mm Trinsetykkelse: 17 mm inkl. sjakkel 8-10 mm ståltau	560,-
----------	---	-------



Kasteblokk 3,5t

31326405	Åpen blokk m/ nøkkelhull for snarekjetting Maks belastning: 3,5 t, Vekt 4,1 kg Trinsediameter: 110 mm Trinsetykkelse: 20 mm 8-11 mm ståltau	700,-
----------	---	-------



Kasteblokk, selvutløsende

31326409	Åpen blokk m/festeører for båndstropp og nøkkelhull for snarekjetting. Maks belastning: 6 t, Vekt 6,1 kg Trinsediameter: 90 mm Trinsetykkelse: 30 mm 8-11 mm ståltau Anbefales som standard utstyr ved drift i tynning og ulendt terreng.	1 800,-
----------	---	---------



Kasteblokk 3t

31326411	Kan åpnes Maks belastning: 3 t, Vekt 3,8 kg Trinsediameter: 100 mm Trinsetykkelse: 20 mm 8-12 mm ståltau	935,-
----------	--	-------



Kasteblokk 5t

31326410	Kan åpnes Maks belastning: 5 t, Vekt 4,7 kg Trinsediameter: 130 mm Trinsetykkelse: 30 mm 8-12 mm ståltau	1 075,-
----------	--	---------



Kasteblokk 10t

231520	Kan åpnes Maks belastning: 10 t, Vekt 8,3kg Trinsediameter: 120 mm Trinsetykkelse: 41 mm 8-12 mm ståltau	1 135,-
--------	--	---------



UTSTYR FOR LETT SLEPEBANE

Kasteblokk 6t

231503	Spesiell blokk for slepebane kompl. m/ sjakkel. Slipper gjennom knuter og evt. hurtigkobling på ståltauet. 8-12 mm ståltau Maks belastning: 6 t, Vekt 5,9 kg	1 375,-
--------	--	---------



Løpekatt

110960	For slepebane m/ 2 trinser Vekt 14 kg , 8-12 mm ståltau	3 155,-
--------	--	---------



KRAFTOVERFØRINGSAKSEL

Kraftoverføringsaksel spesialutførelse for vinsj

209100	Walterscheid W 2200 For IGLAND 2001-4201	1 975,-
209120	Walterscheid W 2300 For IGLAND 4501 - 65H	2 245,-
209140	Walterscheid W 2400 For IGLAND 85H, 5002-9002	2 965,-



TØMMERSAKS

Tømmersaks

31346355	Maks åpning 34 cm Vekt: 4,1 kg Maks belastning: 250 kg	1 415,-
----------	--	---------



IGLAND TØMMERTILHENGERE OG KRANER



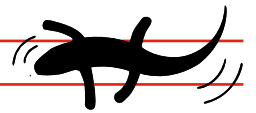

Justerbare stakesett med mulighet for stakeforlengelse med 30 cm.

Modellnavnet på Igländ kran 37-52 beskriver tre egenskaper. 37 står for 3,7 tonn meter løftekraft og 52 står for 5,2 meter rekkevidde. Eventuelt S står for utskyt.

Rotator på Igländ kran leveres standard med brems.

Lavett støtteben gir stabil og bred støtte under kranarbeid. I oppløftet tilstand gir støttebena utmerket bakkeklaring og hindrer sikten minimalt. Kranene kan også monteres på traktorens 3-punkt oppheng.

Igländ har tre styresystemer for sine kraner. Standard hydraulisk sentral, lett 2 spakssentral med on/off brytere og radiostyrt kran.

Swingtracsystemet fra IGLAND er et unikt sammensatt produkt som gjør det enklere å komme seg fram i vanskelig terreng der tømmerstokker og stein kan være en hindring for en tømmertilhenger. Swingtracsystemet gjør det mulig å krype fram i terrenget med en kraftig skyveeffekt (4tm) som hentes ved å låse bakhjulene på hengeren kombinert med den hydrauliske styringen på boggien.



- Stor svingkapasitet på 50° som betjenes ved hjelp av traktorens hydraulikkspak. Dette gjør det lett å styre unna hindre og manøvrere i vanskelige partier i terrenget, eller følge i traktorens spor. Svingteknikken kan også brukes til å presse hjulene over hindringer.
- Overføring av vekt med lang avstand fra boggie-senter til vernegrind gir maksimal overføring av vekt til traktor. Dette øker fremkommeligheten. Den lange avstanden kan tillates på grunn av tilhengerens unike svingssystem.
- Swingtracsystemet gjør det mulig å «krabbe» seg fram med en kraftig skyveeffekt i bratte bakker (4tm). Virkningen blir at tømmertilhengeren skyves fram av egen kraft. Denne effekten oppnås ved å kombinere palbrems og hydraulisk sving.
- Tyngdepunktet forskyves ikke med sving i boggien. Man unngår veltefare ved svingoperasjon i sidehelling.
- Suveren manøvrering ved rygging. Boggien smidige svingteknikk brukes ved vending og rygging.



STANDARD UTSTYR

IGLAND 280 er en 8 tonns tømmerhenger og leveres komplett utstyrt. Tømmertilhengeren leveres med kran, rotator og ny og forbedret tømmerklo. Hengeren er utstyrt med 11,5/80 - 15,3/10 lag dekk. 2 stakesett, kran er med hydrauliske lavett støttebein og sving i boggi. Dette er en henger som passer til de aller fleste arbeidsoppgaver i skogen.

IGLAND 280 tømertilhenger har 6,5 tonn nyttelast. Sving i boggi gir meget god svingradius for de som har trange arbeidsforhold. Kombinert med Swingtrac systemet fra IGLAND blir dette en meget håndterbar arbeidshest å jobbe med under krevende forhold. Swingtrac-system kan leveres på IGLAND 280 som ekstrautstyr.

ART.NR.	BESKRIVELSE	PRIS, NOK
408002	IGLAND 280 med kran type 32-51, 2-spaks betjening	110 780,-
408003	IGLAND 280 med kran type 37-52, 2-spaks betjening	133 700,-
408004	IGLAND 280 med kran type 37-64s, 2-spaks betjening	144 260,-

Ekstrautstyr - KUN FABRIKKMONTERT:		
406070	Swingtrac-system (Bare sammen med 406050)	4 470,-
406050	Skivebrems, 2 hjul	15 790,-
400051	IGLAND 1601 hydr. vinsj m/ radiostyring	20 160,-
430603	Lett 2 spaks multifunksjonssentral	15 840,-
426110	Radio el.proporsjonalstyring	77 160,-
402060	Hydraulikkaggregat, kompl. med tank og pumpeanlegg for kraftuttak 540 rpm - 55 L/190 bar	20 820,-

Ekstrautstyr - FOR ETTERMONTERING:		
408030	Ekstra stakesett, komplett, justerbar	5 800,-
400071	Stakeforlengere, 30 cm, pr stk.	630,-
400066	Lyslist (baklys), m/ 5 m kabel	2 985,-
406052	Kjettinger, 2 stk (for 11,5/80 - 15,3/10) SMT	5 800,-
420065	Teleskopstag for sentral	3 010,-

TEKN. DATA:	
Total lengde:	5,3 meter
Lastelengde:	3,7 meter
Swingtrac:	Ekstrautstyr
*Nyttelast:	6500 kg (I SKOGEN)
Vekt uten kran:	970 kg
Bredde:	1,9 meter

* Ved registrering kan nyttelast blir noe redusert





STANDARD UTSTYR

IGLAND 380 er en 9 tonn s tømmerhenger og leveres komplett utstyrt. Tømmertilhengeren leveres med kran, rotator og ny og forbedret tømmerklo. Hengeren er utstyrt med 400/60 - 15,5/14 lag dekk. 2 stakesett, kran er p  3-punktstativ med hydrauliske lavett st ttebein og sving i boggi. Leveres ferdig montert med gjennomg ende ledningsopplegg for baklys. Dette er en henger som passer til de aller fleste arbeidsoppgaver i skogen.

IGLAND 380 t mmertilhenger har 7,5 tonn nyttelast. Sving i boggi gir meget god svingradius for de som har trange arbeidsforhold. Kombinert med Swingtrac systemet fra IGLAND blir dette en meget h nderbar arbeidshest   jobbe med under krevende forhold. Swingtrac-system kan leveres p  IGLAND 380 som ekstra utstyr.

ART.NR.	BESKRIVELSE	PRIS, NOK
407004	IGLAND 380 med kran type 32-51, 2-spaks betjening	148 110,-
407008	IGLAND 380 med kran type 37-52, 2-spaks betjening	166 830,-
407009	* IGLAND 380 med kran type 37-64s, 2-spaks betjening	177 850,-

Ekstra utstyr - KUN FABRIKKMONTERT:		
406070	* Swingtrac-system (Bare sammen med 406050)	4 470,-
406050	* Skivebrems, 2 hjul	15 790,-
400051	* IGLAND 1601 hydr. vinsj m/ radiostyring	20 160,-
430603	* Lett 2 spaks multifunksjonssentral	15 840,-
426110	Radio el. proposjonalstyring	77 160,-
402060	Hydraulikkaggregat, kompl. med tank og pumpeanlegg for kraftuttak 540 rpm - 55 L/190 bar	20 820,-

Ekstra utstyr - FOR ETTERMONTERING:		
406053	* Ekstra stakesett, komplett, justerbar	5 800,-
400071	Stakeforlengere, 30 cm, pr stk.	630,-
400066	Lyslist (baklys), m/ 5 m kabel	2 985,-
400064	Kjettinger, 2 stk (for 400/60-15,5) SMT	6 600,-
420065	Teleskopstag for sentral	3 010,-

Bestselgerkombinasjon - se stjerner!

TEKN. DATA:	
Total lengde:	5,7 meter
Lastelengde:	3,9 meter
Swingtrac:	Ekstra utstyr
*Nyttelast:	7500 kg (I SKOGEN)
Vekt uten kran:	1030 kg
Bredde:	2,2 meter

* Ved registrering kan nyttelast blir noe redusert





STANDARD UTSTYR

IGLAND 450 er en 10 tonns tømmerhenger og leveres komplett utstyrt. Tømmertilhengeren leveres med kran, rotator og tømmerklo. Hengeren er utstyrt med 400/60 - 15,5/14 lag dekk, 2 stakesett, kran er på 3-punktstativ med hydrauliske lavett

støtteben og sving i boggi. Leveres ferdig montert med gjennomgående ledningsopplegg for baklys. Swingtrac-systemet er standard på denne hengeren. IGLAND 450 tømmerhenger har 8,5 tonn nyttelast.

ART.NR.	BESKRIVELSE	PRIS, NOK
400040	IGLAND 450 Swingtrac med kran 37-64s, 2-spaks betjening	215 080,-
400038	* IGLAND 450 Swingtrac med kran 49-68s, 2-spaks betjening	234 810,-

Ekstra utstyr - KUN FABRIKKMONTERT:

400062	Hydraulisk navdrift, 2 hjul	92 740,-
400051	* IGLAND 1601 hydr. vinsj m/ radiostyring	20 160,-
402060	Hydraulikkaggregat, kompl. med tank og pumpeanlegg for kraftuttak 540 rpm - 55 L/190 bar	20 820,-
400057	"500" Hjul med forsterket felg, dim. 19/45-17 kun uten drift	23 590,-
400063	"500" Hjul med forsterket felg, dim. 19/45-17 kun med drift	23 590,-
402050	Skivebrems på 2 ekstra hjul (alle 4), kun uten drift	15 790,-
426110	* Radio el. proposjonalstyring	77 160,-
430603	Lett 2 spaks multifunksjonssentral	15 840,-

Ekstra utstyr - FOR ETTERMONTERING:

402051	* Ekstra stakesett, komplett, justerbar fra S/N 450165	6 880,-
400067	Avstiving stag, 2 stk, mellom grind og fremre stake	1 935,-
400071	Stakeforlengere, 30 cm, pr stk	630,-
400053	Lyslist (baklys) m/ 10 m kabel	2 985,-
400064	Kjettinger, 2 stk (for 400/60-15,5) SMT	6 600,-
400065	Kjettinger, 2 stk (for 19/45-17, 500") SMT	7 010,-
402070	Justerbart parkeringsbein	2 645,-
420065	Teleskopstag for sentral	3 010,-

Bestselgerkombinasjon - se stjerne!

TEKN. DATA:	
Total lengde:	6,4 meter
Lastelengde:	4,6 meter
Swingtrac:	Ja
*Nyttelast:	8500 kg (I SKOGEN)
Vekt uten kran:	1545 kg
Bredde:	2,2 meter

* Ved registrering kan nyttelast blir noe redusert



STANDARD UTSTYR

IGLAND 480 er en 11 tonns tømmerhenger og leveres komplett utstyrt. Tømmertilhengeren leveres med kran, rotator og tømmerklo. Hengeren er utstyrt med 400/60 - 15,5/14 lag dekk, 2 stakesett, kran er på 3-punktstativ med hydrauliske lavett støtten, sving i boggi og skivebrems på 2 hjul.

IGLAND 480 tømmerhenger har 9,5 tonn nyttelast. Hengeren leveres også med justerbare parkeringsben og svingindikator. Leveres ferdig montert med gjennomgående ledningsopplegg for baklys.

ART.NR.	BESKRIVELSE	PRIS, NOK
402022	IGLAND 480 Swingtrac med kran 49-68s, 2-spaks betjening	266 640,-
Ekstraustyr - KUN FABRIKKMONTERT:		
400062	Hydraulisk navdrift, 2 hjul	92 740,-
400051	IGLAND 1601 hydr. vinsj m/ radiostyring	20 160,-
402060	Hydraulikkaggregat, kompl. med tank og pumpeanlegg for kraftuttak 540 rpm - 55 L/190 bar	20 820,-
400057	"500" Hjul med forsterket felg, dim. 19/45-17 kun uten drift	23 590,-
400063	"500" Hjul med forsterket felg, dim. 19/45-17 kun med drift	23 590,-
402050	Skivebrems på 2 ekstra hjul (alle 4), kun uten drift	15 790,-
426110	Radio el. proposjonalstyring	77 160,-
430603	Lett 2 spaks multifunksjonssentral (Kun til 49-68s)	15 840,-

Ekstraustyr - FOR ETTERMONTERING:		
402051	Ekstra stakesett, komplett, justerbar	6 880,-
400067	Avstiving stag, 2 stk, mellom grind og fremre stake	1 935,-
400071	Stakeforlengere, 30 cm, pr stk	630,-
400066	Lyslist (baklys) m/ 5 kabel	2 985,-
400064	Kjettinger, 2 stk (For 400/60 - 15,5) SMT	6 600,-
400065	Kjettinger, 2 stk (For 19/45-17, 500") SMT	7 010,-
420065	Teleskopstag for sentral	3 010,-

Bestselgerkombinasjon - se stjerner!

TEKN. DATA:	
Total lengde:	6,4 meter
Lastelengde:	4,5 meter
Swingtrac:	Ja
*Nyttelast:	9500 kg (I SKOGEN)
Vekt uten kran:	1645 kg
Bredde:	2,2 meter

* Ved registrering kan nyttelast bli noe redusert



Henger / kran / 3-punkt /diverse

ART.NR.	BESKRIVELSE	PRIS, NOK
Henger (uten kran, 3-pkt ramme og støttebein)		
407003	IGLAND 380 (med sving i boggi)	80 460,-
400027	IGLAND 450 Swingtrac med brems på 2 hjul	117 020,-
402008	IGLAND 480 Swingtrac med brems på 2 hjul	138 950,-
Kraner (uten 3-pkt ramme og støttebein)		
430006	IGLAND 32-51 komplett med rotator, tømmerklo (0,16) (101 cm) og 2-spaksbetjening	74 710,-
433000	IGLAND 37-52s komplett med rotator, tømmerklo (0,19) (118 cm) og 2-spaksbetjening	84 280,-
433100	IGLAND 37-64s komplett med rotator, tømmerklo (0,19) (118 cm) og 2-spaksbetjening	95 320,-
431200	IGLAND 49-68s komplett med rotator, tømmerklo (0,19) (118 cm) og 2-spaksbetjening	119 780,-
3-punkt ramme og støttebein		
431000	3-pkt. ramme med hydrauliske lavett støtteben (for påbygging på IGLAND tømmerhenger av type 380 og 450 eller direkte på traktor med kran av typene 32-51, 37-52 og 37-64s)	15 990,-
431002	3pkt. ramme med hydrauliske lavett støtteben (for påbygging på IGLAND tømmerhenger av type 450, eller direkte på traktor med kran av typene 31-51, 37-52 og 37-64s)	16 990,-
423052	3-pkt. ramme med hydrauliske lavett støtteben (for påbygging på IGLAND tømmerhenger av type 450 og 480, eller direkte på traktor med kran av type 49-68s)	17 990,-
300005	IGLAND 1601 hydr. vinsj m/radio fjernbetjening RC-200, komplett med 40 m 8 mm ståltau med endekrok (for påbygging på alle IGLAND kraner, teknisk spes. finner du på; www.igland-as.com)	20 160,-
402060	Hydraulikkaggregat, kompl. med tank og pumpeanlegg for kraftuttak 540 rpm - 55 L/190 bar, kun fabrikkmontert	20 820,-
426110	Radio el. proposjonalstyring for 31-51, 37-52, 37-64s og 49-68s, kun fabrikkmontert	77 160,-
430603	Lett 2 spaks multifunksjonssentral til 31-51, 37-52, 37-64s og 49-68s, kun fabrikkmontert	15 840,-
Diverse krankomponenter		
430810	Tømmerklo 0,19 Maks åpning 118 cm. Innfesting Bolt \varnothing 50 mm	11 770,-
423066	Tømmerklo 0,24 Maks åpning 131 cm. Innfesting Bolt \varnothing 70 mm	17 790,-
430700	Rotator GR-30 (Passer 31-51, 37-52, 37-64s og 49-68s). Innfesting Bolt \varnothing 50 mm	12 990,-
423061	Rotator FR-10 (Passer 56-69s og 56-85ss). Innfesting Bolt \varnothing 60 mm	14 100,-



Standard Hydraulisk sentral

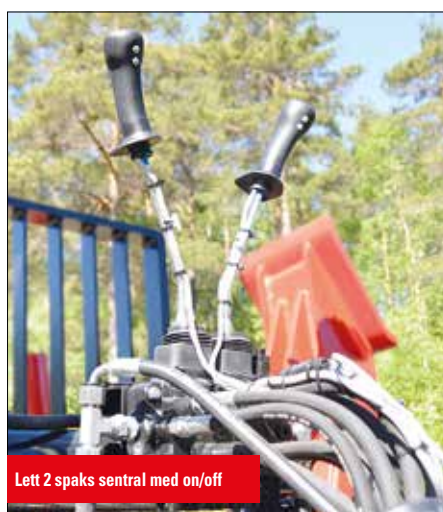

Lett 2 spaks sentral med on/off



Radiostyring



IGLAND
VED

SMARTE
FYRER MED
VED



IGLAND WS 65

BESTSELGER



Traktordrevet hydraulisk vedkløyver

TEKN. DATA:	
Kløyvekraft:	Maks 6,5 tonn
Kløyvelengde:	20 - 65 cm
Kløyvekniv:	2/4 delingskniv
Regulering av kløyvekniv:	Mekanisk
Traktormontering:	3 punkt + lomme til pallegaffel
Vekt:	165 kg

VED

STANDARD UTSTYR

Kraftig vedkløyver, yter 6,5 tonn ved 220 bar. Denne er rask og effektiv med to-trinns hastighet. Dette er kløyver for de som ønsker å jobbe på en profesjonell og trygg måte. Kubben ligger i en stabil V-formet vugge, og deles i valgfritt 2 eller 4 deler. Kløyvelengden kan varieres fra 20 cm til 65 cm. Maskinen flyttes enkelt med 3-punkt feste eller i lommer for pallegaffel. Kløyveprosessen kontrolleres av to spaker plassert midt på konstruksjonen.

ART.NR.	BESKRIVELSE	PRIS, NOK
502010	IGLAND WS 65	16 120,-

Ekstraustyr		
502020	6-delingskniv	2 160,-
143210	Triangel hurtigkobling	3 420,-
143170	HMV hurtigkobling	3 420,-
502031	Plugg for John Deere lukket senter	310,-
502015	Kubbebord	620,-
500082	Storsekkstativ for europall	2 150,-
500083	Sekketralle for 2 stk 80 / 60l småsekk	1 430,-
502018	Redskapskasse	1 085,-





TEKN. DATA:	
Kløyvekraft:	Maks 9 tonn (205 bar)
Kløyvelengde:	20 - 65 cm
Kløyvekniv:	2/4 delingskniv
Regulering av kløyvekniv:	Hydraulisk
Traktormontering:	3 punkt + lomme til pallegaffel
Vekt:	205 kg

STANDARD UTSTYR

Kraftig vedkløyver, yter 9 tonn ved 205 bar. Denne er rask og effektiv med to-trinns hastighet. Dette er kløyver for de som ønsker å jobbe på en profesjonell og trygg måte. Kubben ligger i en stabil V-formet vugge og deles i valgfritt 2 eller 4 deler. Kløyvelengden kan varieres fra 20 cm til 65 cm. WS 90 har en hydraulisk regulerbar kniv som enkelt betjenes med en spak ved kontrollsentret. Dette gjør prosessen meget effektiv og gir meget gode resultater. Maskinen flyttes enkelt med 3-punkt feste eller ved hjelp av pallegaffel. Kløyveprosessen kontrolleres av to spaker plassert midt på konstruksjonen. spaker plassert midt på konstruksjonen.

ART.NR.	BESKRIVELSE	PRIS, NOK
502210	IGLAND WS 90	22 270,-

Ekstraustyr

502220	6-delingskniv	2 660,-
143210	Triangel Hurtigkobling	3 420,-
143170	HMV hurtigkobling	3 420,-
502031	Plugg for John Deere lukket senter	310,-
502015	Kubbebord	620,-
500082	Storsekkstativ for europall	2 150,-
500083	Sekketralle for 2 stk 80 / 60l småsekk	1 430,-
502018	Redskapskasse	1 085,-



IGLAND WP 3000 VEDPROSESSOR

TEKN. DATA:	
Kløyvekraft:	Maks 15,7 tonn
Kløyvelengde:	30-50 cm
Kløyvekniv:	2/4 delingskniv (Automatisk)
Regulering av kløyvekniv:	Automatisk
Maks/Min diameter:	28-5 cm
Montering:	Gravemaskin / Traktor
Vekt:	575 kg

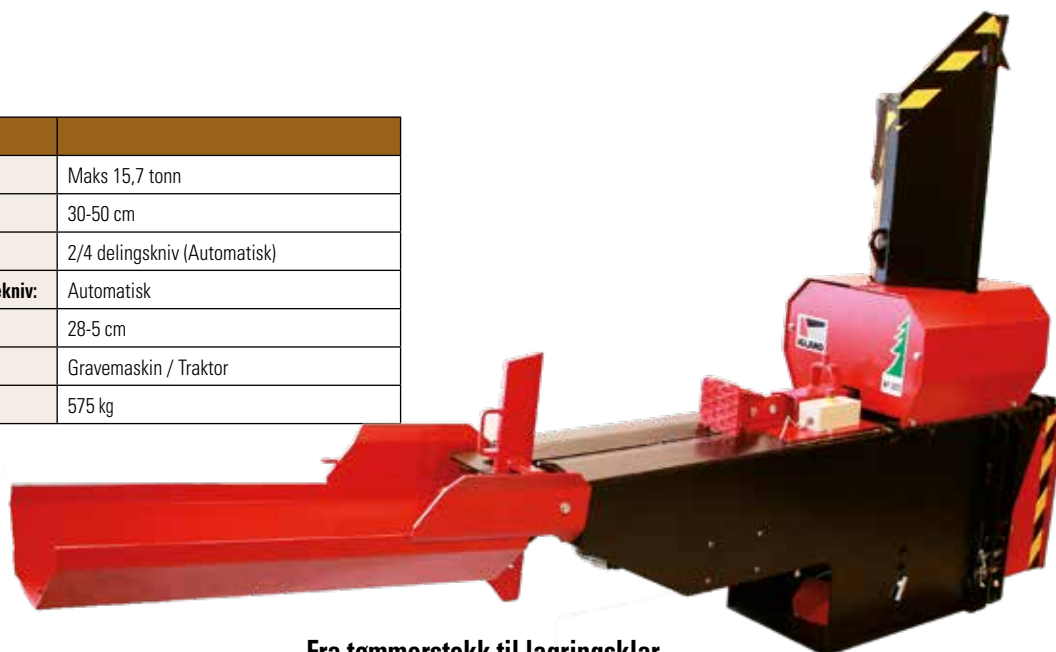

Fra tømmerstokk til lagringsklar ved i en operasjon!

VED

STANDARD UTSTYR

Maskinen mater inn tømmer, kapper og kløyver i en operasjon. Ideell for gravemaskin, men kan også brukes på arbeidsmaskiner med frontlaster. Maskinen leveres for 12V, men kan også leveres med omformer til 24V som ekstrautstyr. Inkluderer også manuell vedkløyver for ekstra store vedkubber. Basismaskin er uten festebraketter, men vi kan levere universalplate klargjort for påsveising av festeører. Ved «lukket senter hydraulikk», kontakt IGLAND AS. Ideell også for montering på gravemaskin. Enestående innmatings- og opplastingskapasitet, sammen med rikelig oljemengde gir markedets mest effektive og fleksible vedproduksjon!

- WP 3000 mater inn, kapper og kløyver i en operasjon.
- Maskinen kan reguleres fra 30-50 cm vedlengde.
- Inkluderer også manuell vedkløyver for ekstra stort virke.
- Kan bearbeide rivningsmaterialer som f.eks. kan inneholde spiker og sementrester.
- Kappeprosessen gjør at veden sprekker. Da tørker veden raskere og brenner bedre.
- Maskinen løfter og tilrettelegger virket for deg. Ingen tunge løft.
- WP 3000 fikk sølvmedalje ved «Agritechnica» for tekniske nyvinninger innen jord- og skogbrukssektoren.

ART.NR.	BESKRIVELSE	PRIS, NOK
500012	IGLAND WP 3000 Vedprosessor (åpent senter)	66 950,-

Ekstrautstyr		
500065	Universalfeste for gravemaskin, (skuffe-festeører ikke inkludert)	3 750,-
500050	SMS for frontlaster	735,-
500053	Gml. Ålø type 3 for frontlaster	735,-
500062	Euro-feste for frontlaster	1 280,-
500056	HMV og SMS for frontlaster	1 265,-
500059	Triangel-feste for frontlaster	2 160,-
500068	Elektrisk omformer fra 24 V til 12 V. (WP 3000 krever 12V)	1 395,-
500082	Storsekkstativ for europall	2 150,-
500070	Fliseavskiller for storsekkstativ eller hengerkarm	1 430,-





DIVERSE VED-UTSTYR

ART.NR.	BESKRIVELSE	PRIS, NOK
500082	Storsekkstativ for europall	2 150,-
500070	Flisavskiller for storsekkstativ eller hengerkarm	1 430,-
500083	Sekketralle for 2 stk 80 / 60l småsekk	1 430,-

Universalt hydraulikkaggregat (passer bl.a. WP 3000)

500040	Hydraulikkaggregat 85l / 220 bar, for traktor med lav oljekap. Inkl.3-pkt, 80l olje.	24 900,-
209100	Kraftoverføringsaksel (Walterscheid 2200), for 500040	1 975,-
143210	Triangel-feste for 500040	3 420,-
158508	HMV-feste for 500040	3 420,-





IG L AND
VEI

INGEN
VEI
UTENOM



IGLAND RB 2245 Traktorskjær



Bildet viser RB 2245 med hjul, hydraulisk regulering av bom og trepunkt feste (ekstra utstyr)

IGLAND RB 2245 TRAKTORSKJÆR

Enkelt og robust 2,2 meter bredt traktorskjær med mange muligheter. 360° sving på skjærblad med utskiftbar slitekant med «Vegvesenstandard». Traktorskjæret har tre alternative koblingsfester, se nedenfor. Skjæret er i utgangspunktet rent mekanisk, men kan utstyres med hydraulisk regulering på bom og skjærblad. Ideell for mindre traktorer til skraping av gårdsveier, snørydding og lignende. Godt utvalg av ekstra-utstyr.

ART.NR.	BESKRIVELSE	PRIS, NOK
621002	* IGLAND RB 2245 traktorskjær - MEKANISK, UTEN HJUL OG KOBLINGSFESTE	11 440,-

Alternative koblingsfester

620020	* 3 punktskobling	2 445,-
620022	Triangel hurtigkobling	3 190,-
620024	HMV hurtigkobling	2 570,-

Ekstra utstyr - KUN FABRIKKMONTERT

620011	Hydraulisk regulering av bom	2 880,-
620012	Hydraulisk regulering av skjærblad	3 505,-
621013	Tannet slitestål - kun fabrikkmontert	1 265,-
620016	Sjokkventil med akkumulator, kun for 620011 og 620012 - ANBEFALES	3 595,-

Ekstra utstyr - FOR ETTERMONTERING

620010	* Regulerbare støttehjul, 4,00 x 8, 2 stk. - ANBEFALES	3 365,-
621010	Regulerbare støttehjul, 5,00 x 8, 2 stk.	3 925,-
621017	Kastevinge for snø	2 660,-
620070	Ekstra brytebolt med mutter og skive. Kun for hydraulisk reg. av skjærblad	330,-
621080	Sett for hydraulisk reg. av skjærblad	4 765,-
620090	Sett for hydraulisk reg. av bom	4 065,-
621033	Tannet slitestål	2 255,-
621032	Slett slitestål	1 685,-

Bestselgerkombinasjon - se stjerner!

NB: ENKELTE DELER KAN VÆRE UMONTERTE VED FORSENDELSE

TEKN. DATA:	
Traktorstørrelse:	35-65 Hk
Skjærblad høyde:	0,45 meter
Bredde:	2,2 meter
Vekt:	200 kg



IGLAND RB 2555 Traktorskjær

BESTSELGER



Bildet viser RB 2555 med hjul, hydraulisk regulering av skjær og trepunkt feste (ekstrautstyr)

IGLAND RB 2555 TRAKTORSKJÆR

Kraftig 2,5 meter bredt traktorskjær for middels store traktorer. 300° sving på skjærblad med 35 manuelle innstillinger ved kjøring forover, like mange bakover og utskiftbar slitekant med «Vegvesenstandard». Traktorskjæret har tre alternative koblingsfester, se nedenfor. Skjæret er i utgangspunktet rent mekanisk, men kan utstyres med hydraulisk regulering på bom og skjærblad. Ideelt skjær til skraping av gårdsveier, snørydding og lignende. Godt utvalg av ekstrautstyr for optimal utføring av krevende arbeidsoppgaver.

ART.NR.	BESKRIVELSE	PRIS, NOK
620002	* IGLAND RB 2555 traktorskjær - MEKANISK, UTEN HJUL OG KOBLINGSFESTE	13 130,-

Alternative koblingsfester		
620020	* 3 punkts kobling	2 445,-
620022	Triangel hurtigkobling	3 190,-
620024	HMV hurtigkobling	2 570,-

Ekstrautstyr - KUN FABRIKKMONTERT		
620011	Hydraulisk regulering av bom	2 880,-
620012	* Hydraulisk regulering av skjærblad	3 505,-
620013	Tannet slitestål - kun fabrikkmontert	1 440,-
620016	Sjokkventil med akkumulator, kun for 620011 og 620012 - ANBEFALES	3 595,-

Ekstrautstyr - FOR ETTERMONTERING		
621010	* Regulerbare støttehjul, 5,00 x 8, 2 stk - ANBEFALES	3 925,-
622010	Regulerbare støttehjul, 6,00 x 9, 2 stk	4 905,-
622008	Regulerbare Truck støttehjul, 6,00 x 9, 2 stk	7 250,-
620017	Kastevinge for snø - Pluss 48 cm	2 880,-
620070	Ekstra brytebolt med mutter og skive. Kun for hydraulisk reg. av skjærblad	330,-
620080	Sett for hydraulisk reg. av skjærblad (fra SN 1216 →)	4 765,-
620090	Sett for hydraulisk reg. av bom	4 065,-
620033	Tannet slitestål	2 320,-
620032	Slett slitestål	1 915,-
620035	Perforet slitestål	3 145,-

Bestselgerkombinasjon - se stjerne!

TEKN. DATA:	
Traktorstørrelse:	55-85 Hk
Skjærblad høyde:	0,55 meter
Bredde:	2,5 meter
Vekt:	270 kg



NB: ENKELTE DELER KAN VÆRE UMONTERT VED FORSENDELSE

IGLAND RB 2870 Traktorskjær



Bildet viser RB 2870 med hjul, hydraulisk regulering av bom, skjær, sjokkventil og trepunkt feste (ekstraustyr)

IGLAND RB 2870 TRAKTORSKJÆR

Solid og kraftig skjær, 2,8 meter bredt. Ekstra solid utførelse med høy kapasitet for større traktorer. Stor lengde på bommen fører skjærbladet godt ut til siden, kan operere på en større del av veibredden. Traktorskjæret har tre alternative koblingsfester, se nedenfor. Skjæret er i utgangspunktet rent mekanisk men kan

utstyres med hydraulisk regulering på bom og skjærblad. Traktorskjærets høyde på 0,7 meter har en meget god kapasitet til å skyve vekk store mengder snø, eller å fordele grusmassen jevnt over hele veibredden. Slitestål i «Vegvesenstandard». Godt utvalg av ekstraustyr for optimal utføring av krevende arbeidsoppgaver.

ART.NR.	BESKRIVELSE	PRIS, NOK
622002	* IGLAND RB 2870 traktorskjær - MEKANISK, UTEN HJUL OG KOBLINGSFESTE	19 840,-

Alternative koblingsfester

620020	* 3 punkts kobling	2 445,-
620022	Triangel hurtigkobling	3 190,-
620024	HMV hurtigkobling	2 570,-

Ekstraustyr - KUN FABRIKKMONTERT

620011	* Hydraulisk regulering av bom	2 880,-
622012	* Hydraulisk regulering av skjærblad	3 925,-
622013	Tannet slitestål - kun fabrikkmontert	1 825,-
622016	* Sjokkventil med akkumulator, kun for 620011 og 622012 - ANBEFALES	3 595,-

Ekstraustyr - FOR ETTERMONTERING

622010	* Regulerbare støttehjul, 6,00 x 9, 2 stk - ANBEFALES	4 905,-
622008	Regulerbare Truck støttehjul, 6,00 x 9, 2 stk	7 250,-
622017	Kastevinge for snø	3 300,-
620070	Ekstra brytebolt med mutter og skive. Kun for hydraulisk reg. av skjærblad	330,-
622080	Sett for hydraulisk reg. av skjærblad (fra SN 370 —>)	4 900,-
620090	Sett for hydraulisk reg. av bom	4 065,-
622033	Tannet slitestål	2 380,-
622032	Slett slitestål	2 140,-
622035	Perforert slitestål	3 360,-

Bestselgerkombinasjon - se stjerner!

NB: ENKELTE DELER KAN VÆRE UMONTERT VED FORSENDELSE

TEKN. DATA:	
Traktorstørrelse:	80-125 Hk
Skjærblad høyde:	0,70 meter
Bredde:	2,8 meter
Vekt:	300 kg



IGLAND RB 30100 Traktorskjær



Bildet viser RB 30100 med hjul, hydraulisk regulering av skjær og trepunkt feste (ekstraustyr)

IGLAND RB 30100 TRAKTORSKJÆR

Proffskjær fra IGLAND som er 3,0 meter bredt. Ekstra solid utførelse med høy kapasitet for større traktorer. Stor lengde på bommen fører skjærbladet godt ut til siden, og kan operere på en større del av veibredden. Traktorskjærets høyde er fra 70 til 100 cm. Meget god kapasitet til å skyve vekk store mengder snø, eller å fordele grusmassen jevnt over hele veibredden. Slitestål i «Vegvesenstandard».

TEKN. DATA:	
Traktorstørrelse:	120 Hk ->
Skjærblad høyde:	70 - 100 cm
Bredde:	3,0 meter
Vekt:	880 kg

ART.NR.	BESKRIVELSE	PRIS, NOK
623002	* IGLAND RB 30100 traktorskjær med hydraulisk skjærblad/sjokkventil - UTEN HJUL OG KOBLINGSFESTE	44 970,-

Alternative koblingsfester

623020	* 3 punkts kobling	5 025,-
623022	Triangel Hurtigkobling	6 200,-
623024	HMV Hurtigkobling	5 680,-

Ekstraustyr - KUN FABRIKKMONTERT

623011	* Hydraulisk regulering av bom	3 700,-
623013	Tannet slitestål	2 005,-
623016	* Sjokkventil med akkumulator, kun for 623011 - ANBEFALES	3 595,-

Ekstraustyr - FOR ETTERMONTERING

623010	Regulerbare støttehjul, 6.00 x 9, 2 stk	7 610,-
623008	* Regulerbare Truck støttehjul 6.00 x 9, 2 stk.	10 290,-
623018	Hydraulisk regulering av ett støttehjul	3 740,-
623014	Sett for hydraulisk reg. av bom	4 945,-
623032	Slett slitestål - vendbart	2 495,-
623033	Kombi slitestål	2 495,-
623034	Perforert slitestål	3 720,-

Bestselgerkombinasjon - se stjerne!



IGLAND DS 600/800/1400 SANDSTRØER



IGLAND DS 600/800/1400 SANDSTRØER

IGLAND DS 600/800/1400 er selvlastende sandstrøere som kan monteres både foran og bak på en traktor. IGLAND tilbyr DS 600 for mindre traktorer. DS 800 er godt egnet for mellomstore traktorer. IGLAND tilbyr en større variant, DS 1400, for de som trenger større volum. Sandstrøerene har hydraulisk drevet omrører som sørger for at eventuelle klumper i sanden deles opp før utmatninga. DS 600 har 1,5 m strøbredde. DS 800 og DS 1400 har 2 meter strøbredde. Basis-maskin er uten innfesting. Alternative festetyper, se under.

TEKN. DATA:	DS 600	DS 800	DS 1400
Strøbredde:	1,5 meter	2,0 meter	2,0 meter
Kapasitet:	600 liter	800 liter	1400 liter
Høyde/Bredde/Lengde:	90/170/95	90/220/95	115/220/112
Vekt:	300 kg	360 kg	450 kg

ART.NR.	BESKRIVELSE	PRIS, NOK
611100	IGLAND DS 600 Sandstrøer - UTEN INNFESTING	24 420,-
610000	IGLAND DS 800 Sandstrøer - UTEN INNFESTING	28 590,-
611000	IGLAND DS 1400 Sandstrøer - UTEN INNFESTING	33 620,-

Ekstraustyr

500063	Trepunktfeste (ikke DS 1400)	1 965,-
500059	Triangelfeste (ikke DS 1400)	2 160,-
500066	For 3-pkt frontmontert feste, Kat. II	3 660,-
611007	Triangelfeste for DS 1400	3 660,-
500056	Kombi HMV og SMS	1 265,-
500062	Kombifeste, Euro	1 280,-
500053	Feste, Ålø type 3	735,-
500050	Feste, SMS	735,-
500061	Euro (JD) Feste	2 090,-
610005	Reguleringsventil for utmatingshastighet, kun fabrikkmontert	3 645,-
610006	Reguleringsventil for utmatingshastighet, for ettermontering	4 310,-
610010	Dekkplate for 50% reduksjon av strøbredde (DS 800/DS 1400)	1 675,-
611104	Regntrekk DS 600	1 950,-
610004	Regntrekk DS 800	2 070,-
611004	Regntrekk DS 1400	2 160,-



IGLAND SBV 2270 SlideFlex V-Fres



IGLAND SBV 2270 SLIDEFLEX V-FRES

Enkel og solid v-fres med 2,2 meters arbeidsbredde. Denne fresen passer for mindre traktorer som har behov for en leddreven fres til mindre oppgaver. Fresen leveres med mekanisk flyttbar SlideFlex som gir sideforskyvning av fresen på opptil 30 cm. Dette gjør fresen svært fleksibel da du flytter hele fresen ut til siden. 3-punkt feste, slepesko og slitestål er standard. Fresen leveres med hydraulisk sving av tut mens ned-brekk av tut er mekanisk. Meget god kaste-lengde takket være vifteformede skovler med en diameter på 70 cm. Både vifte og viftehus er i HARDOX stål.

ART.NR.	BESKRIVELSE	PRIS, NOK
731000	IGLAND SBV 2270 SlideFlex V-fres	41 880,-

Ekstrautstyr - FOR ETTERMONTERING

209160	PTO-aksel, Walterscheid 2400, 1 3/4"	3 270,-
732012	Sett for hydraulisk regulering av SlideFlex	3 305,-
731010	Hydraulisk nedbrekk av tut	2 405,-
731012	Kantskjær høyre side, øker bredden med 10 cm	3 565,-
731014	Kantstål venstre side, øker bredden med 5 cm	2 335,-
143170	Igland redskapsdel for HMV Hurtigkobling	3 420,-
143210	Igland redskapsdel for Lyng Triangelkobling	3 420,-
733010	Komplett hjulsett	10 290,-

TEKN. DATA:	
Passer traktorer:	60-80 Hk
Viftediameter:	70 cm
Bredde:	2,2 meter
Vekt:	545 kg



IGLAND SBV 2380 SlideFlex V-Fres



IGLAND SBV 2380 SLIDEFLEX V-FRES

Enkel og solid v-fres med 2,3 meters arbeidsbredde. Denne fresen passer for mellomstore traktorer som har behov for en lettdreven og effektiv fres til forskjellige oppgaver. V-fresen leveres med mekanisk flyttbar SlideFlex som gir deg sideforskyvning på inntil 30 cm. Dette gjør fresen svært fleksibel da du flytter hele fresen ut til siden. 3 punkt feste, slepesko, slitestål og komplett hydraulisk tut er standard på denne fresen. Meget god kastelengde takket være vifteformede skovler med en diameter på 80 cm. Både vifte og viftehuse er i HARDOX stål

ART.NR.	BESKRIVELSE	PRIS, NOK
732000	IGLAND SBV 2380 SlideFlex V-fres	66 190,-

Ekstraustyr - FOR ETTERMONTERING

209180	PTO-aksel, Walterscheid 2500, 1 3/4"	4 510,-
732012	Sett for hydraulisk regulering av SlideFlex	3 305,-
733010	Hjul, komplett, dim. 11x7x4	10 290,-
732014	Kantskjær høyre side, øker bredde med 15 cm	4 835,-
732016	Kantstål venstre side	3 925,-
143170	Igland redskapsdel for HMV Hurtigkobling	3 420,-
143210	Igland redskapsdel for Lyng Triangelkobling	3 420,-

TEKN. DATA:	
Passer traktorer:	80-110 Hk
Viftediameter:	80 cm
Bredde:	2,3 meter
Vekt:	795 kg



IGLAND SBV 2585 SlideFlex V-Fres

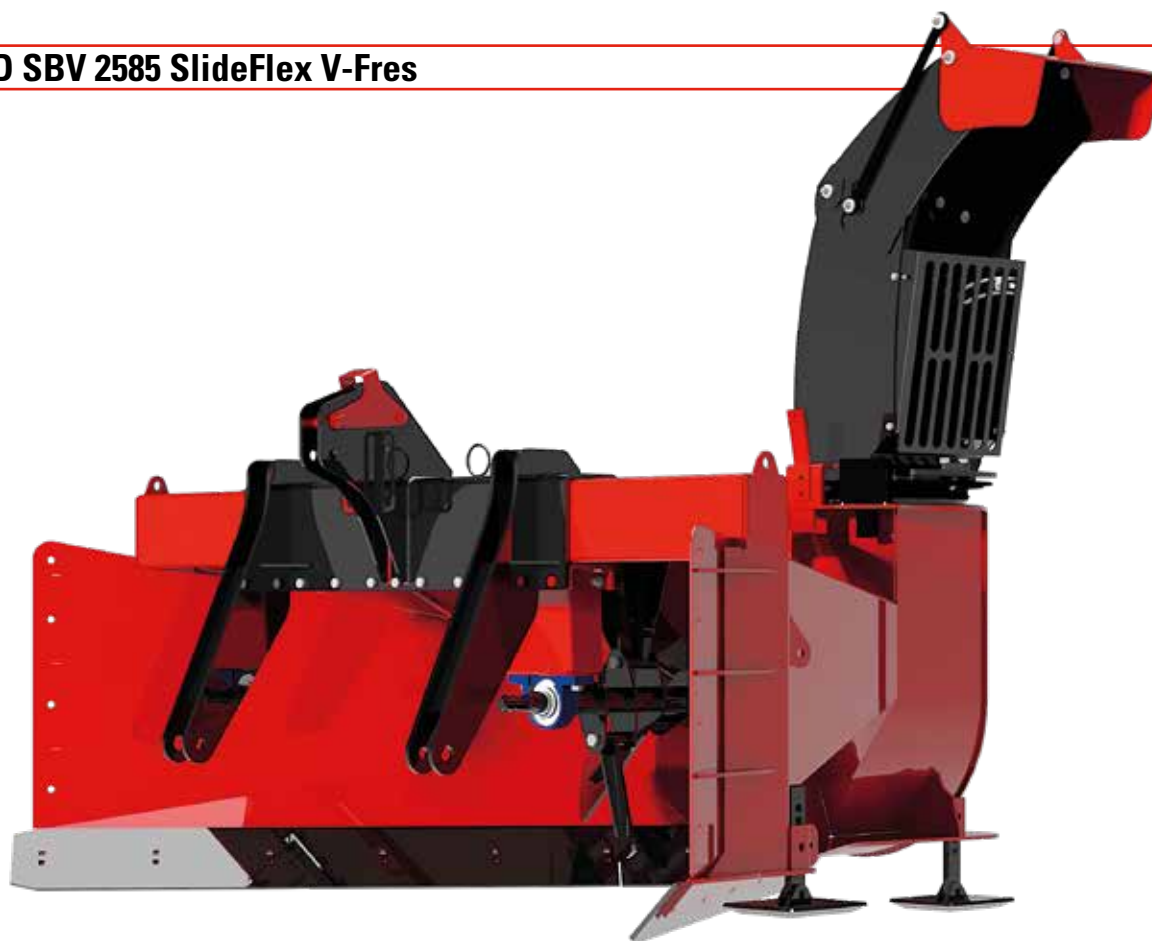

IGLAND SBV 2585 SLIDEFLEX V-FRES

Kraftig og solid V-fres med det unike SlideFlex systemet som gir deg sideforskyvning av fresen på opp til 30 cm. Dette gjør V-fresen svært fleksibel da hele fresen flytter seg fra nøytral posisjon og 30 cm sideveis ut mot høyre. Denne fresen passer for de store oppgavene der effektivitet og kapasitet teller mest. Fresen har 2,5 meters arbeidsbredde, 3 punkt feste, slepesko og slitestål som standard. Fresen leveres komplett med hydraulisk tut og har en meget god kastelengde takket være vifteformede skovler med en diameter på 85 cm. Både vifte og viftehus er i HARDOX stål.

ART.NR.	BESKRIVELSE	PRIS, NOK
733000	IGLAND SBV 2585 SlideFlex V-fres	93 230,-

Ekstrautstyr - FOR ETTERMONTERING

209193	PTO-aksel, Walterscheid P500 540 RPM (Anbefales)	5 395,-
209195	PTO-aksel, Walterscheid P600 540 RPM	9 530,-
733010	Hjul, komplett, 2 stk Truck dim. 11x7x4	10 290,-
733012	Kantskjær høyre side, øker bredde med 15 cm	6 020,-
733014	Kantskjær venstre side, øker bredde med 5 cm	3 565,-
722016	HMMV Hurtigkobling	3 925,-
721018	Triangel Hurtigkobling	3 925,-
733020	Markeringslys	2 215,-
733022	Arbeidslys utkaster tut	2 215,-

TEKN. DATA:	
Passer traktorer:	120-200 Hk
Viftediameter:	85 cm
Bredde:	2,5 meter
Vekt:	1150 kg



IGLAND SB 2272

NYHET



IGLAND SB 2272

Rask og effektiv to-trinns snøfres. Standard med 3-punkt traktormon-
terin. Slepesco er standard, likeså sliteskjær under og kantskjær på
høyre side. 1 3/4" splineaksling og 1" kjedeoverføring med brytebolt
sikrer optimal virkningsgrad på innmaterskruen. Enkelt vedlikehold
bak deksel og inspeksjonsluker. Hydraulisk styrbart utkast er stand-
ard. Meget god kastelengde takket være vifteformede skovler med
en diameter på 70 cm. Både vifte, viftehus og slepesco er i HARDOX
stål.

TEKN. DATA:	
Passer traktorer:	50-80 Hk
Viftediameter:	70,5 cm
Innmaterskrue:	40 cm
Bredde:	2,2 meter
Vekt:	730 kg

ART.NR.	BESKRIVELSE	PRIS, NOK
720505	IGLAND SB 2272 Snøfres	67 390,-

Ekstraustyr

209160	PTO-aksel, Walterscheid 2400, 1 3/4"	3 270,-
733010	Hjul, komplett, dim. 4.00 x 8, 2 stk.	10 290,-
720508	HMV Hurtigkobling	3 335,-
143210	Triangel Hurtigkobling	3 420,-
720506	Fjærutløser på trekkstenger	5 335,-
731010	Hydraulisk nedbrekk	2 405,-

Ekstraustyr - FOR ETTERMONTERING

720516	Tannet slitestål SB 2272	2 435,-
720515	Slett slitestål SB 2272	1 820,-
720510	Perforert slitestål SB 2272	3 440,-

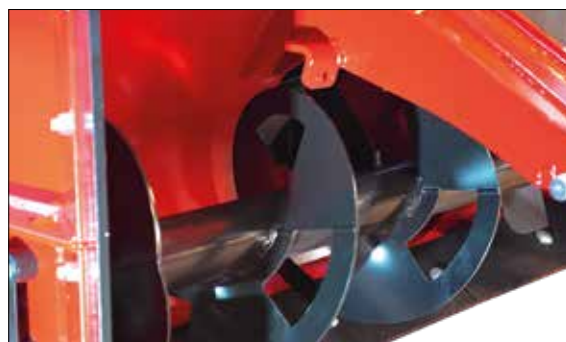

IGLAND SB 2580

IGLAND SB 2580 Slideflex



IGLAND SB 2580/ SB 2580 SLIDEFLEX

Rask og meget effektiv to-trinns snøfres. Standard med det smarte SlideFlex-systemet som sideforskyver chassiset med hele 30 cm. Fresen passerer elegant forbi kantstein og brøytetikker. Slepesco er standard, likeså sliteskjær under og kantskjær på høyre side. 1 3/4" splineaksling og 1" kjedeoverføring med brytebolt sikrer optimal virkningsgrad på innmatskruen. Enkelt vedlikehold bak deksel og inspeksjonsluker. Hydraulisk styrt utkast og nedbrekk på tut er standard. Meget god kastelengde takket være vifteformede skovler med en diameter på 80 cm. Både vifte og viftehus er i HARDOX stål.

ART.NR.	BESKRIVELSE	PRIS, NOK
723001	IGLAND SB 2580	86 270,-
723201	IGLAND SB 2580 SlideFlex Snøfres - NYHET	95 100,-

Ekstraustyr		
209160	PTO-aksel, Walterscheid 2400, 1 3/4"	3 270,-
209180	PTO-aksel, Walterscheid 2500, 1 3/4" (Anbefales SB 2580)	4 510,-
209193	PTO-aksel, Walterscheid P500 540 RPM	5 395,-
723010	Hjul, komplett, dim. 4.00 x 8, 2 stk.	8 020,-
722012	Fjærutløser på trekkstenger (passer ikke HMV eller Triangel) - for 2580	5 335,-
723212	Fjærutløser på trekkstenger - for 2580 Slideflex	5 335,-
723012	Kantskjær venstre side, øker bredde med 5 cm	3 605,-
143170	HMV Hurtigkobling - for 2580 Slideflex	3 420,-
722016	HMV Hurtigkobling - for 2580	4 385,-
723207	Lyng Triangel (Kun for SB 2580 Slideflex)	4 385,-
723014	Hydraulisk Kantving m/ sjokkventil Høyre side - ØKER BREDDEN OPP TIL 30 CM	10 650,-
723214	Hydraulisk Kantving m/ sjokkventil Høyre side - for 2580 Slideflex	10 650,-

Ekstraustyr - FOR ETTERMONTERING		
723090	Tannet slitestål SB 2580	2 830,-
723015	Slett slitestål SB 2580	2 185,-
723091	Perforert slitestål SB 2580	3 805,-

TEKN. DATA:	SB 2580	SB 2580 Slideflex
Passer traktorer:	80-120 Hk	80-150 Hk
Viftediameter:	80 cm	80 cm
Innmatskrue:	44 cm	44 cm
Bredde:	2,5 meter	2,5 meter
Vekt:	930 kg	1100 kg



IGLAND SB 2690 Snøfres

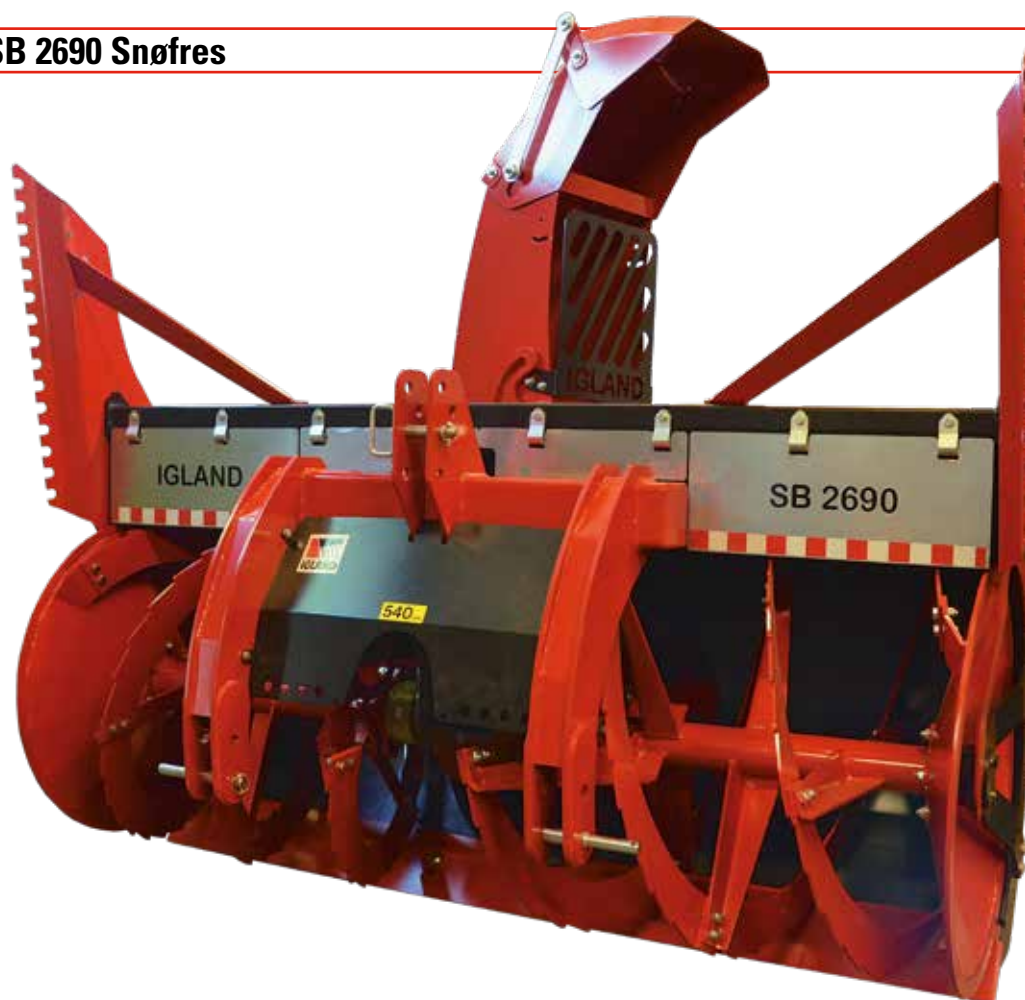

IGLAND SB 2690 SNØFRES

Stor og kraftig to-trinns snøfres for de største oppgavene. Leveres standard for bakmontering.

Fresen leveres med vendbart 3-pkt kobling for front eller bakmontering, kantskåler med toppskjær, skvettlapper, gearkasse for 1000 o/min, automatisk utkobling, glidesko, markeringslys og hydraulisk utkastertut.

Se ekstrautstyr for rygging og frontmontert versjon.

Fresen er bygget for gjenåpning av nedsnødde veier eller effektiv rydding i snørike områder. Valgfri front- eller bakmontering, og kan også benyttes ved rygging. De store og robuste innmeterskruene mater kontinuerlig viftehuset med snø.

Kraftig gearboks som fordeler seg i tre retninger, til begge innmeterskruene og direkte til viften, Innmeterskruene har hver sin automatiske overbelastningssikring, som kobler ut kraften et øyeblikk, for så å koble inn igjen når motstanden er normalisert.

Viftehuset på 90 cm, inneholder en fem-bladet vifte som sørger for en jevn og kraftig stråle med veldig lang rekkevidde. Viften er også sikret mot overbelastning.

På alle strategiske deler av fresen, som vifte, viftehus og innmeterskruer, er det brukt Hardox stål slik at fresen tåler påkjenningene ved profesjonelt bruk år etter år.

TEKN. DATA:	
Passer traktorer:	150-300 Hk
Høyde uten toppskjær:	1,45 meter
Høyde med toppskjær:	2,10 meter
Viftediameter:	90 cm
Innmeterskruer:	95 cm
Bredde:	2,6 meter
Vekt:	1700 kg





ART.NR.	BESKRIVELSE	PRIS, NOK
724000	IGLAND SB 2690 Snøfres 1000 o/min, bakmontert	158 230,-

Ekstraustyr - KUN FABRIKKMONTERT

724010	Gearboks for traktorer med 540 o/min PTO	985,-
724012	Sideplater, høyre og venstre, sett (tot bredde 2,75 meter) (erstatte kantskåler og toppskjær)	2 705,-
724016	Truck slepehjul, komplett sett, dim. 6,00 x 9 (erstatte glidesko)	8 540,-
724014	Arbeidslys for utkastertut	2 215,-

Ekstraustyr - FOR ETTERMONTERING

724028	Sideplater, høyre og venstre, sett (tot bredde 2,75 meter)	15 230,-
724026	Kantskåler, høyre og venstre, sett	6 880,-
209191	PTO-aksel, Walterscheid (1000 RPM) 2500 M186 for frontmontering	4 510,-
209193	PTO-aksel, Walterscheid P500 540 RPM for rygging og slep	5 395,-
209195	PTO-aksel, Walterscheid P 600 540 RPM for rygging og slep	9 530,-
724017	Truck slepehjul, komplett sett, dim. 6,00 x 9	10 200,-
724018	Gearboks for 3-pkt frontmontering 1000 o/min	16 950,-
724024	Kantskjær sett (tot bredde 2,9 meter) Kun sammen med 724012 eller 724028	6 640,-
724020	Toppkjær, sett (tot bredde 2,6 meter)(ikke sammen med 724012 eller 724028)	5 155,-
724021	Perforert slitestål	4 545,-
724022	Tannet slitestål	3 065,-

Teleskopisk lastetut på forespørsel.



IGLAND SP 180/220 V-plog



IGLAND SP 180/220 V-PLOG

Frontmontert hydraulisk snøplog Tilpasset rammestyrte minilastere som har ca. 180/220 cm arbeidsbredde ved nøytral posisjon, målt på slitestål. Kan reguleres i alle retninger i «V» eller «Y» form og har 35 graders skråstilling. Ideelt for rydding av åpne plasser og vanlig brøyting av vei og gangstier. Krever et dobbeltvirkende hydraulikkuttak. Styres elektrisk med vendebryter. Stillbare skålformede slepesko. Fleksibel sjokkabsorberende stålholder mellom slitestål og skjæreblad. Dette minsker belastningen ved treff av mindre hindringer som f.eks. kumlokk

ART.NR.	BESKRIVELSE	PRIS, NOK
643000	IGLAND SP 180 (uten innfesting)	27 050,-
643200	IGLAND SP 220 (uten innfesting)	31 240,-

Ekstraustyr - FOR MINILASTERE

643008	Scan frame koblingsfeste	3 130,-
643009	Flytfeste med koblingsfeste for Scan frame	8 160,-
643010	Koblingsfeste for Avant og Multione	3 130,-
643011	Flytfeste med koblingsfeste for Avant og Multione	8 160,-
640012	El. styring med sjokkventil og parallellfunksjon (fabrikkmontert)	4 515,-

Ekstraustyr - FOR TRAKTORLASTER

640018	Mellomstykke - PÅKREVD	4 385,-
640010	Flytfeste	9 090,-
500059	Triangelfeste	2 160,-
500056	Kombi HMV og SMS feste	1 265,-
500062	Euro kombifeste	1 280,-
500061	Euro (JD) feste	2 090,-
500053	Ålø type 3 feste	735,-
500050	SMS feste	735,-
640012	El. styring med sjokkventil og parallellfunksjon (fabrikkmontert)	4 515,-
500049	Weidemannfeste (Kun sammen med 640018)	1 510,-

TEKN. DATA:	SP 180	SP 220
Min. mål ved «V» form:	Slitestål 148,2 cm Topp kantvinge 175,9 cm	Slitestål 181 cm Topp kantvinge 218 cm
Høyde:	71/80 cm	72/84 cm
Bredde:	1,8 meter	2,2 meter
Vekt:	215 kg	250 kg
Flyt/ pendling:	190 mm/ 10 grader	



IGLAND SP 250/280/310 V-plog



IGLAND SP 250/280/310 V-PLOG

Lastermontert eller 3 punkts frontmontert hydraulisk snøplog med sjokkventil. Har 250/280/310 cm arbeidsbredde ved nøytral posisjon, målt på slitestål. Kan reguleres i alle retninger i «V» eller «Y» form og har opptil 35 graders skråstilling. Ideelt for rydding av åpne plasser og vanlig brøyting av vei og gangstier. Krever et dobbeltvirkende hydraulikkuttak. Styres elektrisk fra traktor med vendebryter. Stillbare skålformede slespesko. Fleksibel sjokkabsorberende stålholder mellom slitestål og skjæreblad. Dette minsker belastningen ved treff av mindre hindringer som f.eks. kumløkk. (NB! Ved bruk av frontlaster må traktoren ha flyt-funksjon. Ved 3 punkt frontmontering anbefaler vi bruk av flyt-feste

ART.NR.	BESKRIVELSE	PRIS, NOK
640002	IGLAND SP 250 (uten innfesting) - inkl. el. styring med sjokkventil og parallellfunksjon	44 510,-
641002	IGLAND SP 280 (uten innfesting) - inkl. el. styring med sjokkventil og parallellfunksjon	48 500,-
642002	IGLAND SP 310 (uten innfesting) - inkl. el. styring med sjokkventil og parallellfunksjon	52 250,-

Ekstrautstyr - FOR MINILASTERE

640010	Flytfeste	9 090,-
500059	Triangelfeste	2 160,-
500056	Kombi HMV og SMS feste	1 265,-
500062	Euro kombifeste	1 280,-
500061	Euro (JD) feste	2 090,-
500053	Ålö type 3 feste	735,-
500050	SMS feste	735,-
500066	3-pkt frontmontert feste, Kat. II	3 660,-
500054	JCB 409 feste / Zettelmeyer	3 160,-
500055	Volvo BM feste	1 710,-
500064	Skid Steer feste (Bobcat)	2 190,-
500045	Atlas 65 feste	2 400,-
500049	Weidemannfeste	1 510,-

TEKN. DATA:	SP 250	SP 280
Min. mål ved «V» form:	Slitestål 207,5 cm Topp kantvinge 239 cm	Slitestål 230 cm Topp kantvinge 267 cm
Høyde:	73/84 cm	74/90 cm
Bredde:	2,5 meter	2,8 meter
Vekt:	325 kg	375 kg

TEKN. DATA:	SP 310
Min. mål ved «V» form:	Slitestål 254 cm Topp kantvinge 295 cm
Høyde:	77/99 cm
Bredde:	3,1 meter
Vekt:	435 kg





IGLAND
LØFT

IGLAND
TAR GREP



IGLAND RBT 120 RUNDBALLETIPPER



IGLAND RBT 120 RUNDBALLETIPPER

Mekanisk rundballetipper fra Igländ. Plukker opp liggende rundballer og transporterer dem på en sikker og skånsom måte. Du kan plassere dem valgfritt liggende eller stående ved hjelp av den mekaniske tippfunksjonen. Man snur ballen på en rask og enkel måte med snorutløser. RBT 120 er enkel i bruk og har meget høy kapasitet. De fleste festebraketter er tilgjengelig for denne modellen.

ART.NR.	BESKRIVELSE	PRIS, NOK
226400	IGLAND RBT 120 Rundballetipper	8 380,-
226402	Hydraulisk utløser av tippfunksjon - NYHET	2 910,-

Festebraketter		
ART.NR.	BESKRIVELSE	PRIS, NOK
226410	For 3-pkt enkel versjon	905,-
500050	For SMS	735,-
500056	For HMV/ SMS kombi	1 265,-
500048	For Avant - NYHET	1 890,-
500053	For gml. Ålô type 3	735,-
500062	For Euro kombi	1 280,-
500061	For Euro (John Deere)	2 090,-
500059	For Triangel Hurtigkobling	2 160,-
611007	For Triangel Hurtigkobling - Forsterket	3 660,-
500063	For 3-pkt	1 965,-
500066	For 3-pkt forsterket front-/bakmontert, Kat. II	3 660,-
500044	For Scan frame	1 965,-
500067	For JD 400/500	2 400,-
500064	For Skid Steer (Bobcat)	2 190,-
500054	For JCB	3 160,-
500043	For JCB Compact Tool Carrier	3 130,-
500046	For S 40 gravemaskiner	3 690,-
500047	For S 50 gravemaskiner	3 990,-

TEKN. DATA:	
Diameter rundball:	120-130 cm
Lengde/ Høyde/ Bredde:	153/ 73/ 111 cm
Max bealstning:	1200 kg
Vekt:	120 kg



IGLAND RBG 150 RUNDBALLEKLO



IGLAND RBG 150 RUNDBALLEKLO

Er en kraftig og fleksibel hydraulisk rundballeklo. Kloa er ideell for skånsom og effektiv håndtering av rundballer. Er utformet slik at rundballen beholder sin form, for enklere å stable i høyden. Kloa er lavtbyggende, som gir god oversikt.

Antisigeventil sikrer at rundballen blir i kloa under transport. Høyre og venstre arm kan låses for enklere stabling. Skånsom håndtering av rundballeplast. Kloen har valgfri festebrakett til din laster.

TEKN. DATA:	
Antisigeventil:	Ja
Sylinderkraft:	6,6 tonn
Min/ Max åpning:	0/ 192 cm
Vekt:	175 kg

ART.NR.	BESKRIVELSE	PRIS, NOK
226100	IGLAND RBG 150 Rundballeklo	13 510,-

Festebraketter

500050	For SMS	735,-
500056	For HMV/ SMS kombi	1 265,-
500048	For Avant - NYHET	1 890,-
500053	For gml. Ålø type 3	735,-
500062	For Euro kombi	1 280,-
500061	For Euro (John Deere)	2 090,-
500059	For Triangel Hurtigkobling	2 160,-
611007	For Triangel Hurtigkobling - Forsterket	3 660,-
500063	For 3-pkt	1 965,-
500066	For 3-pkt forsterket front-/bakmontert, Kat. II	3 660,-
500044	For Scan frame	1 965,-
500067	For JD 400/500	2 400,-
500064	For Skid Steer (Bobcat)	2 190,-
500054	For JCB	3 160,-
500043	For JCB Compact Tool Carrier	3 130,-
500046	For S 40 gravemaskiner	3 690,-
500047	For S 50 gravemaskiner	3 990,-



IGLAND RBH 120 RUNDBALLELØFT



IGLAND RBH 120 RUNDBALLELØFT

Hydraulisk rundballeløft. Rullene reguleres med hydraulisk sy-linder og rundballen blir da skånsomt løftet opp med to store roterende ruller. RBH 120 er utformet slik at rullene absorberer bevegelsen rundballen får uten å skade plasten. Ved bruk av overliggende arm (ekstrautstyr) kan rundballen klemmes fast og vendes.

De store rullene er montert på to rundballespyd. Disse kan med enkelhet gjøres om til rundballespyd som håndterer to rundballer samtidig. Praktisk verktøy medfølger for enkel demontering av rullene. Det er valgfri festbraketter til din laster.

ART.NR.	BESKRIVELSE	PRIS, NOK
226200	IGLAND RBH 120 Rundballeløft	16 230,-
226214	Overliggende arm	2 505,-
226216	Parkeringsholder for to ruller	1 035,-

Festbraketter

500050	For SMS	735,-
500056	For H MV/ SMS kombi	1 265,-
500048	For Avant - NYHET	1 890,-
500053	For gml. Ålø type 3	735,-
500062	For Euro kombi	1 280,-
500061	For Euro (John Deere)	2 090,-
500059	For Triangel Hurtigkobling	2 160,-
611007	For Triangel Hurtigkobling - Forsterket	3 660,-
500063	For 3-pkt	1 965,-
500066	For 3-pkt forsterket front-/bakmontert, Kat. II	3 660,-
500044	For Scan frame	1 965,-
500067	For JD 400/500	2 400,-
500064	For Skid Steer (Bobcat)	2 190,-
500054	For JCB	3 160,-
500043	For JCB Compact Tool Carrier	3 130,-
500046	For S 40 gravemaskiner	3 690,-
500047	For S 50 gravemaskiner	3 990,-

TEKN. DATA:	
Rundballespyd inkl.:	Ja
Lengde/ Høyde/ Bredde:	151/ 85/ 120 cm
Min/Max:	90-160 cm
Vekt:	165 kg



IGLAND RBH x 2 200 RUNDBALLELØFT

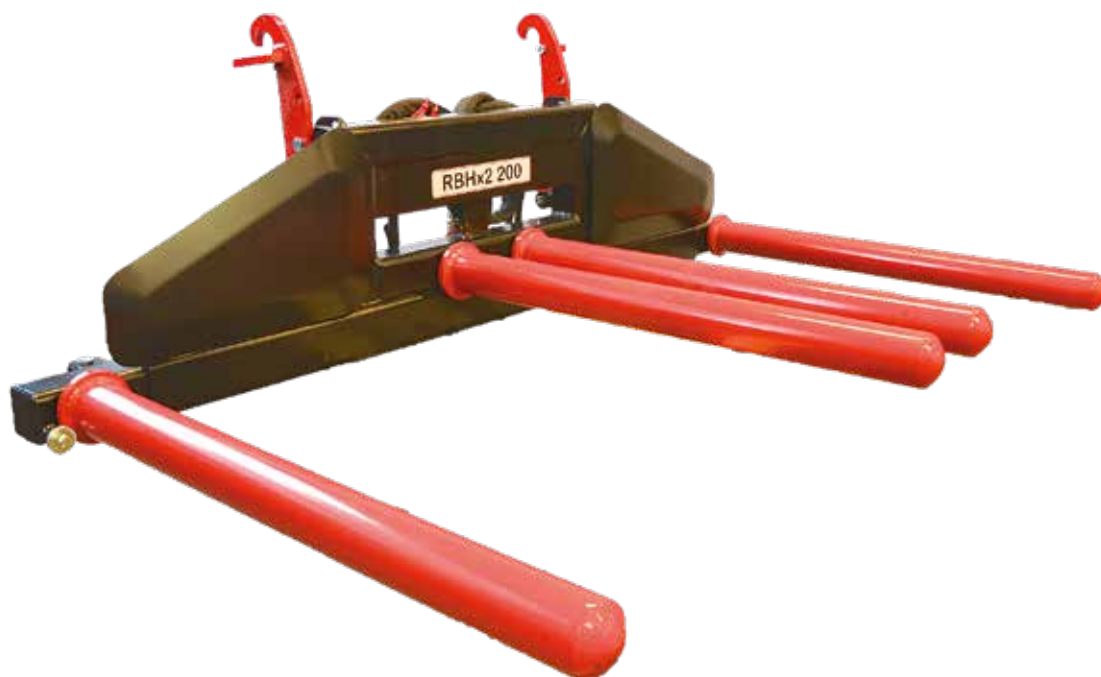

IGLAND RBH X 2 200 HYDRAULISK RUNDBALLELØFT

Rullene reguleres med hydrauliske sylindere slik at rundballen skånsomt løftes opp. Avstanden reguleres teleskopisk ved at de to ytterste rullene går ut og inn. RBH x2 200 er utformet med store ruller som absorberer bevegelsen rundballen får, uten å skade plasten. De store rullene er montert utenpå fire rundballespyd. Disse kan med enkelhet gjøres om til rundballespyd som håndterer tre rundballer samtidig. Praktisk verktøy medfølger for enkel demontering av rullene. Disse kan parkeres i egen praktisk holder på maskinen. Det er valgfri festebrakett til denne maskinen. Antisigeventil sikrer at rundballen blir i kloa under transport. Høyre og venstre arm kan låses for enklere stabling. Skånsom håndtering av rundballeplast. Kloen har valgfri festebrakett til din laster.

TEKN. DATA:	
Rundballespyd inkl.:	Ja
Lengde/ Høyde/ Bredder:	140/ 53/ 235 cm
Min/Max:	230-350 cm
Vekt:	330 kg

ART.NR.	BESKRIVELSE	PRIS, NOK
226202	IGLAND RBH x2 200 Rundballeløft	25 700,-

Ekstrautstyr - KUN FABRIKKMONTERT

226212	Velgerventil med betjening	3 790,-
--------	----------------------------	---------

Festebraketter

500050	For SMS	735,-
500056	For HMV/ SMS kombi	1 265,-
500048	For Avant - NYHET	1 890,-
500053	For gml. Ålø type 3	735,-
500062	For Euro kombi	1 280,-
500061	For Euro (John Deere)	2 090,-
611007	For Triangel Hurtigkobling - Forsterket	3 660,-
500066	For 3-pkt forsterket front-/bakmontert, Kat. II	3 660,-
500044	For Scan frame	1 965,-
500067	For JD 400/500	2 400,-
500064	For Skid Steer (Bobcat)	2 190,-
500054	For JCB	3 160,-
500043	For JCB Compact Tool Carrier	3 130,-
500046	For S 40 gravemaskiner	3 690,-
500047	For S 50 gravemaskiner	3 990,-



IGLAND BS 120 MEKANISK/BSH 120 HYDRAULISK RUNDBALLESPYD

IGLAND BSX3 120 MEKANISK/ BSHX3 120 HYDRAULISK RUNDBALLESPYD



IGLAND MEKANISK/HYDRAULISK RUNDBALLESPYD

Mekanisk eller hydraulisk rundballespyd. Vippes enkelt opp slik at spydet kommer i transportstilling når spydet ikke er i bruk. Sikrer trygg transport, spesielt mot møtende trafikk.

Leveres med et enkelt spyd eller med 3 spyd for mer stabil håndtering av rundballen. Solid og kraftig utførelse sikrer driftssikkerhet og lang levetid. Valgfri festebrakett.

TEKN. DATA:	
Spyd:	111/ 44 cm
Lengde/ Høyde/ Brekke:	121/ 44/ 84 cm
Transportstilling:	Ja
Vekt:	Fra 65 kg

ART.NR.	BESKRIVELSE	PRIS, NOK
226000	IGLAND BS 120 Mekanisk Rundballespyd	5 280,-
226002	IGLAND BSH 120 Hydraulisk Rundballespyd	8 060,-
226500	IGLAND BSx3 120 Mekanisk Rundballespyd	7 450,-
226502	IGLAND BSHx3 120 Hydraulisk Rundballespyd	9 900,-

Ekstraustyr - FOR FABRIKKMONTERT

226010	Hydraulikksett for løft av spyd	2 915,-
--------	---------------------------------	---------

Festebraketter

500050	For SMS	735,-
500056	For HMV/ SMS kombi	1 265,-
500048	For Avant - NYHET	1 890,-
500053	For gml. Ålô type 3	735,-
500062	For Euro kombi	1 280,-
500061	For Euro (John Deere)	2 090,-
500059	For Triangel Hurtigkobling	2 160,-
611007	For Triangel Hurtigkobling - Forsterket	3 660,-
500063	For 3-pkt	1 965,-
500066	For 3-pkt forsterket front-/bakmontert, Kat. II	3 660,-
500044	For Scan frame	1 965,-
500067	For JD 400/500	2 400,-
500064	For Skid Steer (Bobcat)	2 190,-
500054	For JCB	3 160,-
500043	For JCB Compact Tool Carrier	3 130,-
500046	For S 40 gravemaskiner	3 690,-
500047	For S 50 gravemaskiner	3 990,-



IGLAND FL 95/115 Pallegaffel

BESTSELGER



IGLAND FL 95/115 PALLEGAFFEL

Lett og smidig pallegaffel. Spesielsmidd med løftekapasitet 1600/2500 kg målt ved 60 cm. Gaffellengde 95/115 cm. Konstruksjonen gir god stabilitet og oversikt. Enkelt å justere bredde på gafler med hurtiglås. Se under for riktig festebrakett.

TEKN. DATA:	FL 95	FL 115
Kapasitet v/ 60 cm:	1600 kg	2500 kg
Lengde/ Høyde/ Bredde:	95/ 63/ 100 cm	115/ 63/ 100 cm
Vekt:	Fra 127 kg	Fra 152 kg

ART.NR.	BESKRIVELSE	PRIS, NOK
225010	IGLAND FL 95, 1600 kg, 1 m bred, uten festebrakett, 2 gafler: 95 cm	6 360,-
225012	IGLAND FL 115, 2500 kg, 1 m bred, uten festebrakett, 2 gafler: 115 cm	7 330,-

Festebraketter		
500050	For SMS	735,-
500056	For HMV/ SMS kombi	1 265,-
500048	For Avant - NYHET	1 890,-
500053	For gml. Ålø type 3	735,-
500062	For Euro kombi	1 280,-
500061	For Euro (John Deere)	2 090,-
500059	For Triangel Hurtigkobling	2 160,-
611007	For Triangel Hurtigkobling - Forsterket	3 660,-
500063	For 3-pkt	1 965,-
500066	For 3-pkt forsterket front-/bakmontert, Kat. II	3 660,-
500044	For Scan frame	1 965,-
500067	For JD 400/500	2 400,-
500064	For Skid Steer (Bobcat)	2 190,-
500054	For JCB	3 160,-
500043	For JCB Compact Tool Carrier	3 130,-
500046	For S 40 gravemaskiner	3 690,-
500047	For S 50 gravemaskiner	3 990,-
500049	Weidemannfeste	1 510,-



IGLAND FL 95/115 Dobbel Pallegaffel



IGLAND FL 95/115 DOBBEL PALLEGAFFEL

Lett og smidig pallegaffel. Spesialsmidd med løftekapasitet 1600/2500 kg målt ved optimal og balansert belastning. Gaffellengde 95/115 cm. Konstruksjonen gir god stabilitet og oversikt. Bygd med 2 forskjellige rammebredder. Alle med hurtiglås. Se under for riktig festebrakett.

ART.NR.	BESKRIVELSE	PRIS, NOK
225011	IGLAND FL 95 DOBBEL, 1600 kg, 2 m bred, uten festebrakett, 4 gaffler: 95 cm	10 390,-
225014	IGLAND FL 95 DOBBEL, 1600 kg, 2,4 m bred, uten festebrakett, 4 gaffler: 95 cm	13 790,-
225013	IGLAND FL 115 DOBBEL, 2500 kg, 2 m bred uten festebrakett, 4 gaffler: 115 cm	12 340,-
225015	IGLAND FL 115 DOBBEL, 2500 kg, 2,4 m bred uten festebrakett, 4 gaffler: 115 cm	15 710,-

Festebraketter		
500050	For SMS	735,-
500056	For HVM/ SMS kombi	1 265,-
500048	For Avant - NYHET	1 890,-
500053	For gml. Ålô type 3	735,-
500062	For Euro kombi	1 280,-
500061	For Euro (John Deere)	2 090,-
611007	For Triangel Hurtigkobling - Forsterket	3 660,-
500066	For 3-pkt forsterket front-/bakmontert, Kat. II	3 660,-
500044	For Scan frame	1 965,-
500067	For JD 400/500	2 400,-
500064	For Skid Steer (Bobcat)	2 190,-
500054	For JCB	3 160,-
500043	For JCB Compact Tool Carrier	3 130,-
500046	For S 40 gravemaskiner	3 690,-
500047	For S 50 gravemaskiner	3 990,-

TEKN. DATA:	FL 95 DOBBEL	FL 115 DOBBEL
Kapasitet v/ 60 cm:	1600 kg	2500 kg
Bredde:	220/ 240 cm	220/ 240 cm
Vekt:	Fra 255 kg	Fra 305 kg





IGLAND MULTIGRIP

Multigrip for montering på en pallegaffel (FL) ramme. Fabrikk-montert, eller enkel ettermontering. Er meget godt egnet til å klemme over vedsekker, høyballer og tømmerstokker. Kan brukes som støtte for å holde ting i ro. Forstyrrer ikke pallegaffelens funksjon når kloa er i åpen stilling. Kloen går helt sammen mot klotårnet, slik at du ikke trenger å ta den av når Multigripen ikke er i bruk.

NB!!!

Når det gjelder flytting av tømmer så er Multigripen kun egnet til lettere oppgaver.

TEKN. DATA:	FL 95
Gripearmåpning:	160°
Gripearmlengde:	121 cm
Tårnhøyde:	101 cm
Vekt:	79 kg



ART.NR.	BESKRIVELSE	PRIS, NOK
224500	IGLAND Multigrip	7 890,-



IGLAND FLH 95/FLH 115

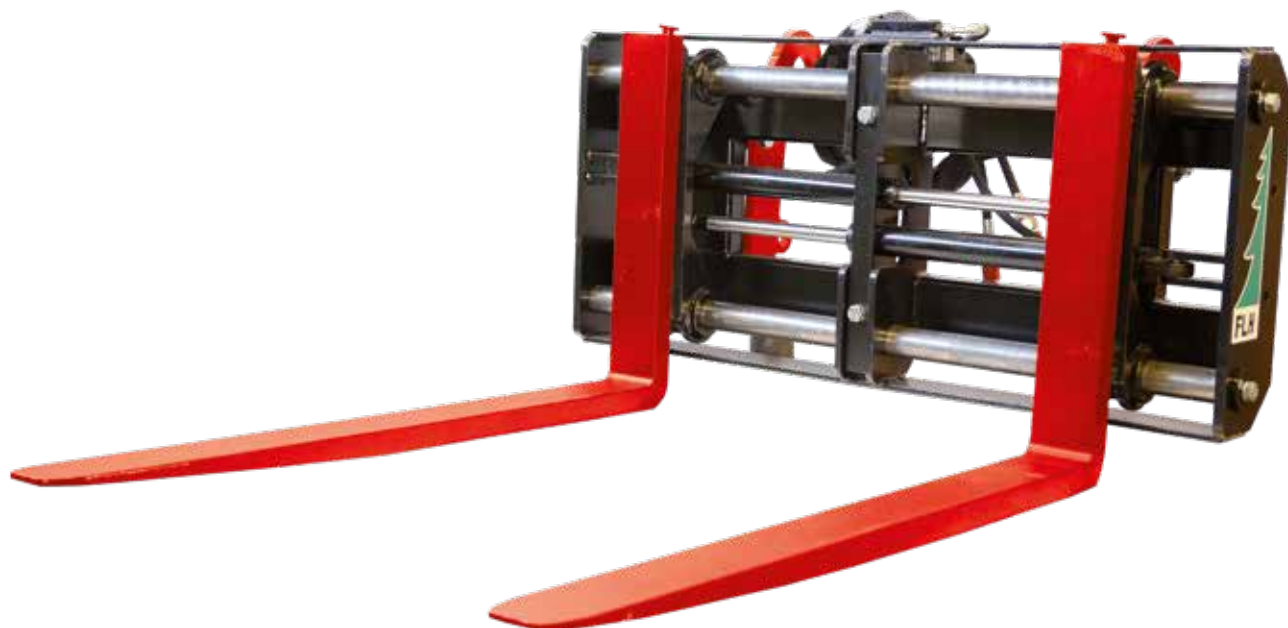

IGLAND FLH 95/115 HYDRAULISK PALLEGAFFEL

Hydraulisk sideforskyvning av gaflene. Krever 3. Funksjon på laster. Spesielsmidd med løftekapasitet 1600/2500 kg målt ved 60 cm. Gaffellengde 95/115 cm. Konstruksjonen gir stor fleksibilitet og god stabilitet.

ART.NR.	BESKRIVELSE	PRIS, NOK
225110	IGLAND FLH 95, 1600 kg, 1,2 m bred, uten festebrakett, 2 gafler: 95 cm	19 250,-
225112	IGLAND FLH 115, 2500 kg, 1,2 m bred, uten festebrakett, 2 gafler: 115 cm	20 190,-

Ekstraustyr

225114	Ventil. El. styring for Parallellkjøring av gafler	3 135,-
--------	--	---------

Festebraketter

500050	For SMS	735,-
500056	For HMV/ SMS kombi	1 265,-
500048	For Avant - NYHET	1 890,-
500053	For gml. Ålø type 3	735,-
500062	For Euro kombi	1 280,-
500061	For Euro (John Deere)	2 090,-
500059	For Triangel Hurtigkobling	2 160,-
611007	For Triangel Hurtigkobling - Forsterket	3 660,-
500063	For 3-pkt	1 965,-
500066	For 3-pkt forsterket front-/bakmontert, Kat. II	3 660,-
500044	For Scan frame	1 965,-
500067	For JD 400/500	2 400,-
500064	For Skid Steer (Bobcat)	2 190,-
500054	For JCB	3 160,-
500043	For JCB Compact Tool Carrier	3 130,-
500046	For S 40 gravemaskiner	3 690,-
500047	For S 50 gravemaskiner	3 990,-

TEKN. DATA:	FLH 95	FLH 115
Kapasitet v/ 60 cm:	1600 kg	2500 kg
Min/ Max bredde:	29/ 120 cm	29/ 120 cm kg
Vekt:	237 kg	262 kg



IGLAND GR 20 Tømmerklo



Bildet viser IGLAND
GR 20 med ekstrastyr

IGLAND GR 20 TØMMERKLO

GR 20 er en allsidig klo fra IGLAND. Kloa kan brukes til mange forskjellige formål og er meget godt egnet til løfting av tømmer, stein og diverse andre materialer. Kloa er enkel å montere og det finnes et bredt utvalg av festebraketter til de forskjellige frontlasterene. GR 20 tømmerklo er et sikkert, effektivt og prisgunstig arbeidsredskap. Se under for riktig festebrakett.

ART.NR.	BESKRIVELSE	PRIS, NOK
224010	IGLAND GR 20 Tømmerklo	13 200,-

Ekstrastyr

224022	Forlengersett	625,-
224024	Steinplate	955,-

Festebraketter

500050	For SMS	735,-
500056	For HMV/ SMS kombi	1 265,-
500048	For Avant - NYHET	1 890,-
500059	For Triangel Hurtigkobling	2 160,-
611007	For Triangel Hurtigkobling - Forsterket	3 660,-
500063	For 3-pkt	1 965,-
500066	For 3-pkt forsterket front-/bakmontert, Kat. II	3 660,-
500044	For Scan frame	1 965,-
224019	For JCB/Volvo BM/Zettelmeyer	3 160,-
500043	For JCB Compact Tool Carrier	3 130,-
500046	For S 40 gravemaskiner	3 690,-
500047	For S 50 gravemaskiner	3 990,-
224012	For gml. Ålø type 3 for GR 20 m/ hylser	735,-
224013	For Euro kombi	1 405,-
224028	For Euro (John Deere)	2 215,-
224016	For Type «John Deere» (Kun for eksport)	2 320,-
224017	For Type «Skid steer» (Kun for eksport)	2 320,-
224026	For JD 400 / 500 feste	2 515,-

TEKN. DATA:	FLH 95
Min/ Max åpning:	0/ 103 cm
Sylinderkraft:	7 tonn v/ 180 bar
Lengde/ Høyde/ Bredde:	60/ 98/ 80 cm
Vekt:	145 kg



IGLAND BL 1200 Storsekkeløft



IGLAND BL 1200 STORSEKKLØFT

BL 1200 er et stødig og sikkert redskap for håndtering av storsekk. Kroken er enkel å se fra førerhytta fordi den er bøyd til siden - praktisk og oversiktig. Kraftig bygd krok og ramme for tøffe, men kontrollerte løft av ulike varer emballert i storsekk. Maks løftekapasitet 1200 kg. Se under for riktig festebrakett.

ART.NR.	BESKRIVELSE	PRIS, NOK
227200	IGLAND BL 1200 uten fester for laster	4 385,-

Festebraketter		
500050	For SMS	735,-
500056	For HMV/ SMS kombi	1 265,-
500048	For Avant - NYHET	1 890,-
500053	For gml. Ålø type 3	735,-
500062	For Euro kombi	1 280,-
500061	For Euro (John Deere)	2 090,-
500059	For Triangel Hurtigkobling	2 160,-
611007	For Triangel Hurtigkobling - Forsterket	3 660,-
500063	For 3-pkt	1 965,-
500066	For 3-pkt forsterket front-/bakmontert, Kat. II	3 660,-
500044	For Scan frame	1 965,-
500067	For JD 400/500	2 400,-
500064	For Skid Steer (Bobcat)	2 190,-
500054	For JCB	3 160,-
500043	For JCB Compact Tool Carrier	3 130,-
500046	For S 40 gravemaskiner	3 690,-
500047	For S 50 gravemaskiner	3 990,-

TEKN. DATA:	BL 1200
Høyde:	170 cm
Bredde:	100 cm
Vekt:	75 kg



IGLAND DB frontskjærblad



IGLAND DB FRONTSKJÆRBLAD

Effektivt redskap for tømmerstabling, rydding av tømmerlunner og velteplass. Samt rensk av enkle traktorveier til alle årstider. Se under for riktig festebrakett.

ART.NR.	BESKRIVELSE	PRIS, NOK
221031	IGLAND DB 180 1.8 m Basisblad uten fester for laster	6 450,-
221032	IGLAND DB 200 2.0 m Basisblad uten fester for laster	7 020,-

Festebraketter

500050	For SMS	735,-
500056	For HMV/ SMS kombi	1 265,-
500048	For Avant - NYHET	1 890,-
500053	For gml. Ålø type 3	735,-
500062	For Euro kombi	1 280,-
500061	For Euro (John Deere)	2 090,-
500059	For Triangel Hurtigkobling	2 160,-
611007	For Triangel Hurtigkobling - Forsterket	3 660,-
500063	For 3-pkt	1 965,-
500066	For 3-pkt forsterket front-/bakmontert, Kat. II	3 660,-
500044	For Scan frame	1 965,-
500067	For JD 400/500	2 400,-
500064	For Skid Steer (Bobcat)	2 190,-
500054	For JCB	3 160,-
500043	For JCB Compact Tool Carrier	3 130,-
500046	For S 40 gravemaskiner	3 690,-
500047	For S 50 gravemaskiner	3 990,-

TEKN. DATA:		
Lengde/ Høyde/ Brekke:	180/ 80/ 25 cm	200/ 80/ 25 cm
Vekt:	110 kg	120 kg



KJETTING /
LØFT / SIKRING

TRYGG



TRAKTOR - GENERELL INFO

Traktorkjetting-sortimentet vårt dekker alle formål. Fra veikjøring til skogsbruk og alt imellom. Både for profesjonell- og hobbybruk. Traktorkjettinger fra TRYGG er markedets mest fleksible kjettinger. De kan med letthet forkortes og forlenges ettersom nye og gamle dekk krever det. Hver kjetting passer til en rekke forskjellige dekkdimensjoner!

LETTKJETTING



TRYGG FAST TRAC M/FIRKANTPIGG

TRYGG Fast Trac er proffenes klare førstevalg for de litt lengre brøyteoppdragene. Lettkjettingen er utstyrt med 7x9mm forlengt firkantpigg som gir suveren gripeevne. Kjettingen skal ha liten slakk og egner seg derfor bra på maskiner med lite plass rundt dekkene. Sidekjettingen justeres enkelt med de røde leddene før montering og evt. kapping. Siste seksjon er justerbar i lengden og kan fjernes uten bruk av verktøy. Traktorkjettinger fra TRYGG er markedets mest fleksible kjettinger! De kan med letthet forkortes og forlenges ettersom nye og gamle dekk krever det. Hver kjetting passer til en rekke forskjellige dimensjoner.



TRYGG SAFETY GRIP 7MM

Suksessen TRYGG Safety Grip 7mm lettkjetting er en sterk lettkjetting utviklet for varierte oppgaver på vei. Den er det selvsagte valget for de som ikke får god nok fremkommelighet med piggdekk, tar kjettingen mye på og av, eller kjører på vekslende vei- og føreforhold. Vi bruker vridde sidestopper som minimerer dekkslitasjen. Kjettingen er laget av 7mm firkantkjetting. Liggende ledd har påsveist lange og høye brodder som gir svært god gripeevne og slitestyrke.



TRYGG SAFETY GRIP 5MM

TRYGG Safety Grip 5mm er en superlett og allsidig traktorkjetting til bruk i lettere oppgaver. Den passer perfekt for de som ikke får god nok fremkommelighet med piggdekk, tar kjettingen mye på og av eller kjører på vekslende vei- og føreforhold. Lange flate pigger gir svært god gripeevne og slitestyrke. TRYGG Safety Grip 5mm produktserie består av kun 6 artikler, men hver av dem er laget for å passe mange dekkdimensjoner. Brukeren må selv tilpasse kjettingen ved førstegangsmontering (kappeverktøy trengs - se under "Montering"). Deretter kan kjettingen justeres uten bruk av verktøy.



FRAM TRAKTOR

FRAM Traktor er en rimelig lettkjetting og viderefører 100 års norsk kjettingtradisjon! Kjettingen er et selvsagt valg for den som har begrenset bruk av kjetting, men som ønsker en kjetting som biter godt fra seg. Fram kjetting er et kvalitetsprodukt fra vår fabrikk i Litauen.

TRYGG

SKOGSKJETTING



TRYGG SMT STANDARD

TRYGG SMT gir fantastisk godt grep i terreng – is, stein, jord og søle. Det er en helflytende traktorkjetting utviklet for maskiner innen landbruk, anlegg og snøbrøyting. Den leveres i dimensjoner fra 8 til 19 mm.



TRYGG SMT FLEXI

Terrengkjettingen TRYGG SMT Flexi tilbyr skreddersøm og lang levetid - med enkle håndgrep, uten bruk av verktøy, kan kjettingen tilpasses både nye og slitte dekk, og gjerne også etter bytte av dekkdimensjon TRYGG SMT Flexi leveres i to dimensjoner: 8 og 9,5 mm. Begge typene er utstyrt med overdimensjonerte pigger, herda 10 mm kroker og 8 mm sidekjetting. Til andre dekkdimensjoner enn de som er listet her tilbyr vi SMT Standard.

ATV



TRYGG ATV

Helflytende kjetting for ATV, minigravere, plenetraktorer og andre små-maskiner. Laget i smidig og slitesterk 5,5 mm eller 6 mm vridde piggekjetting. Pigger kun på annethvert ledd dobler marktrykket pr. pigg og øker dermed grep og fremkommelighet radikalt! Pakket i praktisk og hendig pose. ATV dekk varierer i størrelse innen hver enkelt dimensjon, avhengig av fabrikat og dekkets bruksområder. I noen tilfeller må derfor kjettingen kappes ned litt for å passe.

PRØV VÅR PRODUKTVELGER PÅ WWW.IGLAND-AS.COM

IGLAND er din forbindelse for bestilling av TRYGG kjetting til traktor og ATV.

Nøsted Kjetting as produserer et vidt spekter av landbrukskjettinger tilpasset forskjellige arbeidsoppgaver. Alle traktorer, fra de minste plenetraktorer og ATV'er og opp til de største landbruksmaskiner, kan vi utstyre med kjettinger.

TRYGG Kjetting består av borstål legeringer, tilsatt krom, mangan og nikkell etter behov. Dette herdes i topp moderne herdeovner og gir kjettinger meget gode brukeregenskaper og ekstra lang levetid.

Våre landbrukskjetting-mønstre er nøye tilpasset ulike driftsforhold. Under produksjonen vektlegger vi holdbarhet, god passform og enkel montering. Det gir våre kjettinger overlegen brukervennlighet og totaløkonomi.

TRYGG

LØFT / SIKRING

RUNDSLING			
Varenr.	Varenavn	Farge	Pris
L1301001	Rundsling Trygg 1t-0.5/1m	Violet	22,00
L1301002	Rundsling Trygg 1t-1m/2m	Violet	37,40
L1301003	Rundsling Trygg 1t-1.5/3m	Violet	50,60
L1301004	Rundsling Trygg 1t-2/4m	Violet	68,20
L1301021	Rundsling Trygg 2t-0.5/1m	Grønn	34,10
L1301022	Rundsling Trygg 2t-1m/2m	Grønn	53,90
L1301023	Rundsling Trygg 2t-1.5/3m	Grønn	78,10
L1301024	Rundsling Trygg 2t-2/4m	Grønn	104,00
L1301042	Rundsling Trygg 3t-1m/2m	Gul	58,30
L1301043	Rundsling Trygg 3t-1.5/3m	Gul	108,00
L1301044	Rundsling Trygg 3t-2/4m	Gul	140,00
L1301063	Rundsling Trygg 5t-1.5/3m	Rød	184,00
L1301064	Rundsling Trygg 5t-2/4m	Rød	240,00



BÅNDSTROPP			
Varenr.	Varenavn	Farge	Pris
L1301201	Båndstropp Trygg 1t 1 m	Violet	30,80
L1301202	Båndstropp Trygg 1 t - 2 m	Violet	49,50
L1301203	Båndstropp Trygg 1 t - 3 m	Violet	69,30
L1301204	Båndstropp Trygg 1 t - 4 m	Violet	88,00
L1301206	Båndstropp Trygg 1 t - 6 m	Violet	126,00
L1301211	Båndstropp Trygg 2 t - 2 m	Grønn	85,80
L1301212	Båndstropp Trygg 2 t - 3 m	Grønn	125,00
L1301213	Båndstropp Trygg 2 t - 4 m	Grønn	163,00
L1301215	Båndstropp Trygg 2 t - 6 m	Grønn	238,00
L1301216	Båndstropp Trygg 2 t - 8 m	Grønn	314,00
L1301231	Båndstropp Trygg 3 t - 2 m	Gul	129,00
L1301232	Båndstropp Trygg 3 t - 3 m	Gul	186,00
L1301233	Båndstropp Trygg 3 t - 4 m	Gul	241,00
L1301243	Båndstropp Trygg 5 t - 4 m	Rød	425,00



LASTSURRINGER		
Varenr.	Varenavn	Pris
L1301304	400kg 5,5 + 0,5mtr 25mm	39,60
L1301337	2000kg 5,5 + 0,5 mtr 35mm	75,90
L1301390	4000kg 4,5 +0,5 mtr 50mm	136,00
L1301391	4000kg 9,5 +0,5 mtr 50mm	170,00
L1301395	8400kg 9,5 + 0,5 mtr 75mm	495,00



LASTSIKRINGS KJETTING		
Varenr.	Varenavn	Pris
L1305182	LASTSIKRING TRANSPORT - 8 MM - 2 M - 8,0T	396,-
L1305183	LASTSIKRING TRANSPORT - 8 MM - 3 M - 8,0T	440,-
L1305184	LASTSIKRING TRANSPORT - 8 MM - 4 M - 8,0T	509,-
L1305185	LASTSIKRING TRANSPORT - 8 MM - 5 M - 8,0T	622,-
L1305186	LASTSIKRING TRANSPORT - 8 MM - 6 M - 8,0T	735,-
L1305188	LASTSIKRING TRANSPORT - 8 MM - 8 M - 8,0T	906,-
L1305212	LASTSIKRING TRANSPORT - 10 MM - 2 M - 12,8T	566,-
L1305213	LASTSIKRING TRANSPORT - 10 MM - 3 M - 12,8T	679,-
L1305214	LASTSIKRING TRANSPORT - 10 MM - 4 M - 12,8T	792,-
L1305215	LASTSIKRING TRANSPORT - 10 MM - 5 M - 12,8T	906,-
L1305216	LASTSIKRING TRANSPORT - 10 MM - 6 M - 12,8T	1 075,-
L1305218	LASTSIKRING TRANSPORT - 10 MM - 8 M - 12,8T	1 303,-



KJETTINGSTRAMMER		
Varenr.	Varenavn	Pris
L601611	5/16" -3/8" Bruddkraft 84,3 kN 7-10mm kj.	282,-
L601612	3/8"-1/2" Bruddkraft 147,1 kN 10-13mm kj.	339,-





Nøsted&, Grimstad
IGLAND products

Industriveien 30, 4879 GRIMSTAD
E-post: corporate@nosted.com
www.igland-as.com



42 Vinsj

side 8



42s Vinsj

side 9



2501 Vinsj

side 6



280 Henger

side 25



2272 Snøfres

side 44