



# DRINKING FOUNTAIN

TRINKBRUNNEN / FONTAINE À EAU / FUENTE DE AGUA / FONTANA /  
BEBEDOURO / DRINKFONTEIN / JUOMA-AUTOMAATTI / DRICKFONTÄN /  
DRIKKEFONTÆNE / ПИТЬЕВОЙ ФОНТАНЧИК / ΣΙΝΤΡΙΒΑΝΙ ΝΕΡΟΥ /  
FONTÁNKA NA PÍTÍ / AUTOMATYCZNY WODOPÓJ / نافورة الشرب

USER GUIDE / BENUTZERHANDBUCH / MODE D'EMPLOI /  
MANUAL DEL USUARIO / GUIDA PER L'USO / GUIA DE UTILIZADOR /  
GEBRUIKSAANWIJZING / ΚΑΥΤΤΟΗΓΕ / ANVÄNDARHANDLEDNING /  
BRUGERVEJLEDNING / РУКОВОДСТВО ДЛЯ ПОЛЬЗОВАТЕЛЯ /  
ΟΔΗΓΟΣ ΧΡΗΣΤΗ / UŽIVATELSKÁ PŘÍRUČKA / INSTRUKCJA OBSŁUGI /  
دليل المستخدم



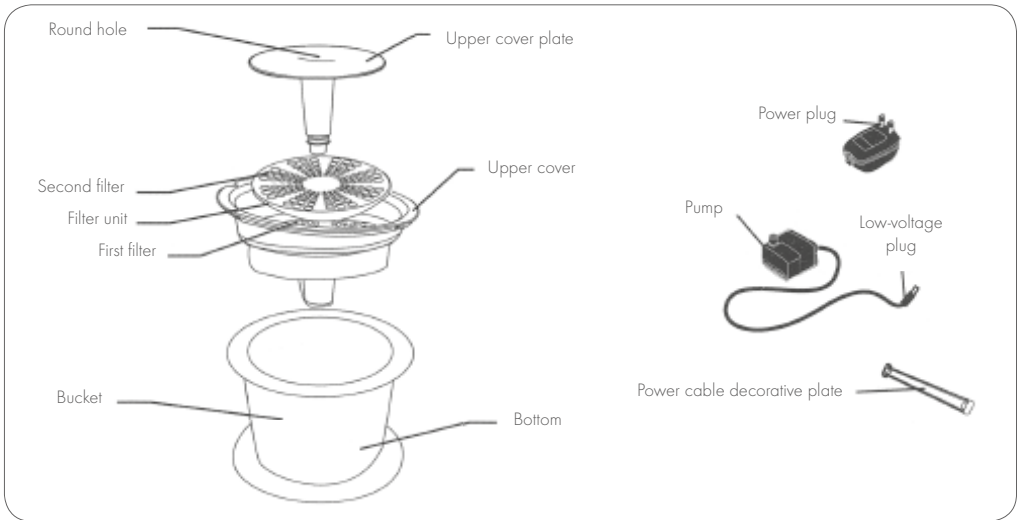

### INSUFFICIENT WATER INTAKE CAN LEAD TO GALLSTONES

Insufficient water intake can have serious consequences:

1. The ureteral and urethral become blocked, preventing the elimination of urine and leading to rupture of the bladder, kidney failure or even death.
2. Biological stimulation of the urinary tract inducing urinary tract inflammation, cystitis and urinary tract infection.
3. Reduce calcium and magnesium intake

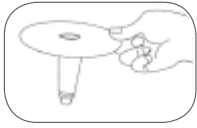

**The circular water funnel outlet** is designed especially for dogs

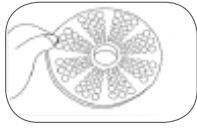

**High-grade carbon and cotton filter**  
Mesh layer filters hair and food residue. One filter includes 2 activated carbons



**Simple structure**  
Simple structure, easy to disassemble, clean and change the cotton filter

### KEEPS WATER FRESH



**Safe voltage**  
Low voltage to ensure pet safety



### LET YOUR DOG ENJOY THE BENEFITS OF A WATER FOUNTAIN

- 24-hour activity to provide fresh, healthy and safe water
- The dynamic circular flow of water encourages dogs to drink
- Continuous supply of healthy water to reduce urethral diseases
- The filtering process softens the drinking water and helps prevent gallstone disease

## THE FILTER SHOULD BE REPLACED EVERY THREE MONTHS

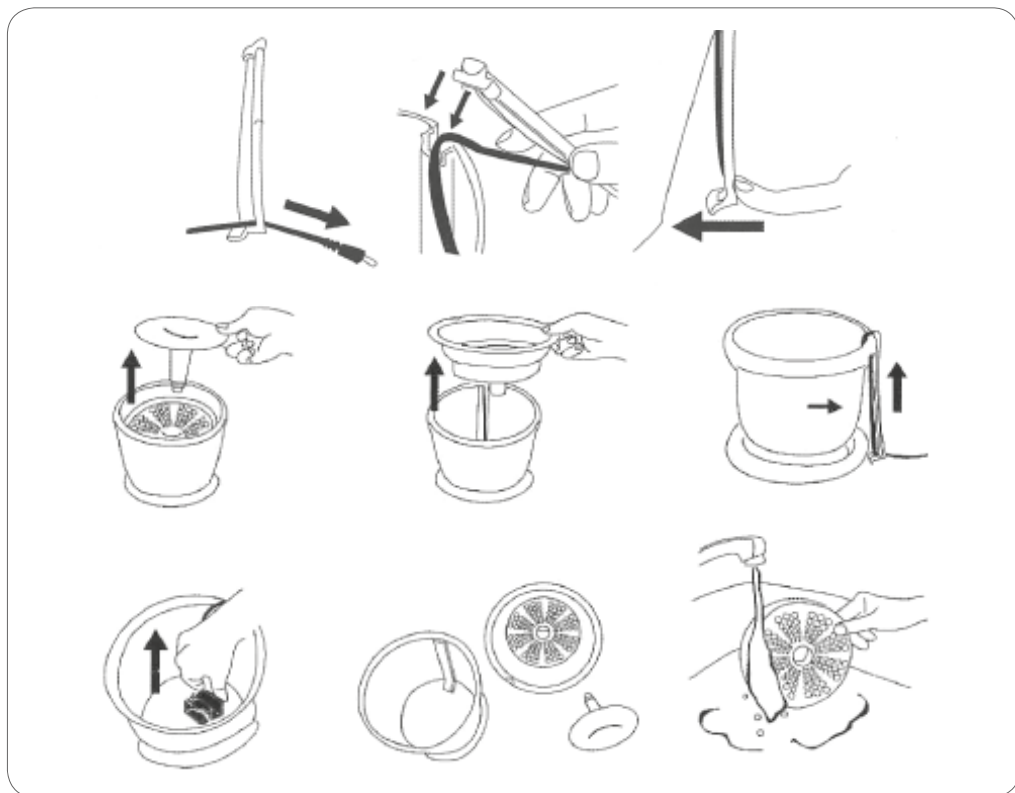

## SPECIAL REMARKS



Keep in the shade  
and away from  
sunshine



Do not knot the  
power cable. Ensure  
power continuity



Make sure your  
hands are dry before  
handling the plug



Use carefully and  
handle gently

DOG WEIGHT	2 kg	3 kg	4 kg	5 kg	6 kg	7 kg	8 kg	9 kg	10 kg
WATER INTAKE	190 ml	260 ml	430 ml	480 ml	530 ml	580 ml	630 ml	850 ml	1060 ml

## CLEANING: weekly maintenance

Wash and rinse the fountain using a soft sponge and a non-abrasive cleanser. Rinse thoroughly, removing all traces of soapy residue. Remove the filter from the base and rinse. Do not wash the filter with soap. If the filter contains excess debris or other foreign matter, replace it (replacement filters sold separately).

The filter should be replaced every 3 months or when there are visible signs that the filter is saturated with foreign matter (debris, food, hair, etc.). More frequent changes may be necessary due to indoor environmental and water conditions, as well as use by multiple pets. Should the pump appear to be dirty, open the pump and remove the impeller cap and impeller. Remove any debris from the impeller and clean the impeller thoroughly using a cotton swab. Handle the impeller with care.

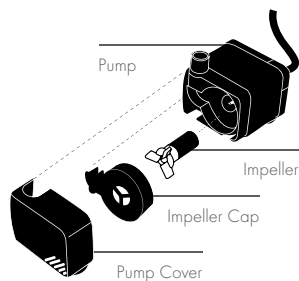

## SAFETY TIPS

### IMPORTANT INSTRUCTIONS PERTAINING TO RISK OF FIRE, ELECTRIC SHOCK, OR INJURY TO PERSONS.

**WARNING: To guard against injury, basic safety precautions should be observed, including the following.**

1. READ AND FOLLOW ALL SAFETY INSTRUCTIONS and all the important notices on the appliance before using the pump. Failure to do so may result in damage to this appliance.
2. DANGER  
To avoid possible electric shock, special care should be taken since water is employed in the use of this product. In each of the following situations, do not attempt to carry out repairs yourself; return the pump to an authorized service facility for repair if it is still under warranty or discard the appliance.
  - A. If the pump shows any sign of abnormal water leakage, disconnect the power supply cable and remove the pump from the water.
  - B. Examine the appliance carefully after installation. It should not be plugged in if there is any water present on parts that are not intended to be wet.
  - C. Do not operate the appliance if it has a damaged electrical cable or plug, if it is malfunctioning or if it is dropped or damaged in any manner. The power cable of this appliance cannot be replaced; if the cable is damaged, the appliance should be discarded. Never cut the cable.
  - D. The electrical outlet should always be above the level of the appliance. If the plug or outlet does get wet, DO NOT unplug the electrical cable. Disconnect the fuse or circuit breaker that supplies power to the appliance, then unplug and examine for the presence of water in the outlet.
3. This appliance is not intended for use by persons (including children) with significantly impaired physical or mental capabilities, unless they have been given supervision or instruction concerning the use of the appliance by a person responsible for their safety. Children should always be supervised to ensure that they do not play with the appliance.
4. To avoid injury, do not touch moving or hot parts.
5. CAUTION  
Always unplug or disconnect the appliance from the outlet before assembling or removing parts and while the equipment is being installed, maintained or handled. When inserting or removing the pump from the water, always pull out the main electrical plug. Never yank the cable to pull the plug from the outlet. Grasp the plug and pull to disconnect. Always unplug an appliance from an outlet when not in use. Never lift the pump by the cable.
6. CAUTION:  
THIS IS A PET DRINKING FOUNTAIN PUMP.  
This pump has been evaluated for use with fresh water only. Do not use this pump for any purpose other than its intended use (i.e. do not use in swimming pools, bathrooms, etc.).  
The use of attachments not recommended or sold by the appliance manufacturer may cause the appliance to be unsafe.
  - Do not use the pump in swimming pools or other situations where people are immersed.
  - This pump is suitable for use in water temperatures up to 35° C.
  - Do not use this pump with inflammable liquids.
7. Do not install or store the appliance in locations where it will be exposed to temperatures below freezing. Protect the pump from direct sunlight.
8. Ensure that the appliance is placed on a flat, even surface. Monitor the appliance regularly. Do not leave the appliance unattended for extended periods of time. Do not allow the pump to run dry. The pump must be completely immersed in water. This pump must never operate outside of water.
9. If an extension cable is required, ensure the connection is watertight and dustproof. A cable with a proper rating should be used. A cable rated for a lower number of amperes or watts than the appliance rating may overheat. Care should be taken to arrange the cable so that it will not be tripped over or pulled.
10. Do not use this unit outdoors. This unit is for indoor use only. SAVE THESE INSTRUCTIONS FOR FUTURE REFERENCE.  
Only faithful observation of these installation, electrical and maintenance guidelines will ensure safe and efficient use of this drinking fountain.



The 'Drinking Fountain' is supplied with a 2-year limited warranty from the original date of purchase. This warranty is valid only under normal operating conditions for which the unit is intended. This warranty will not apply to any unit subjected to improper use, negligence or tampering. The pump must be maintained in accordance with the instructions. The motor is factory sealed; tampering will void the warranty. For warranty service, contact your local retailer.



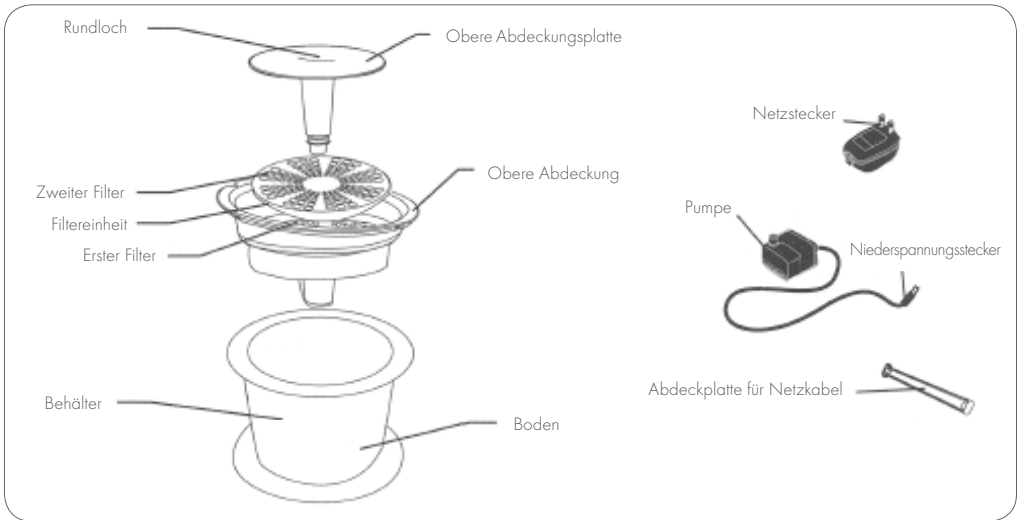

## UNZUREICHENDE WASSERAUFNAHME KANN ZU GALLENSTEINEN FÜHREN.

Eine unzureichende Wasseraufnahme kann ernsthafte Konsequenzen haben:

1. Der Harnleiter und die Harnröhre werden verstopft, was die Harnausscheidung verhindert und zu einem Blasenriss, einem Nierenversagen oder sogar zum Tod führen kann.
2. Biologische Stimulation der Harnwege, die zu einer Harnwegsentzündung, Blasenentzündung und Harnwegsinfektion führen kann.
3. Verringern Sie die Kalzium- und Magnesiumaufnahme.



**Der runde Wassertrichter-**  
auslass wurde eigens für Hunde konzipiert.



**Hochwertiger Kohle- und Baumwollfilter**  
Die engmaschige Schicht filtert Haare und Futterreste. Ein Filter beinhaltet zwei Aktivkohlen.



**Einfache Struktur**  
Einfache Struktur, einfache Demontage, Reinigung und Austausch des Baumwollfilters

## HÄLT WASSER FRISCH



### Sichere Spannung

Niederspannung zur Gewährleistung der Sicherheit des Haustieres



## LASSEN SIE IHREN HUND DIE VORTEILE EINES WASSERBRUNNENS GENIESSEN.

- Rund um die Uhr frisches, gesundes und sicheres Wasser
- Der dynamische runde Wasserfluss ermutigt die Hunde zum Trinken.
- Kontinuierliche Versorgung mit frischem Wasser zur Vermeidung von Harnwegserkrankungen
- Der Filterprozess macht das Trinkwasser weicher und trägt zur Vorbeugung von Gallensteinerkrankungen bei.

## DER FILTER SOLLTE ALLE DREI MONATE AUSGETAUSCHT WERDEN.

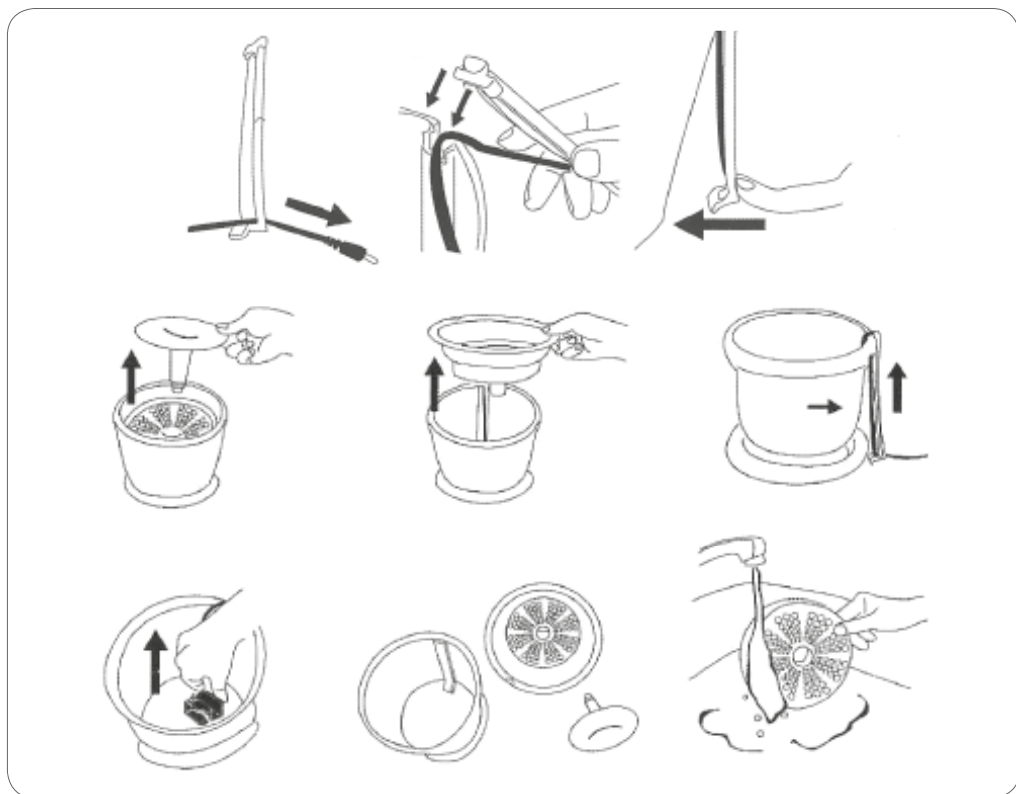

## BESONDERE ANMERKUNGEN



Im Schatten,  
vor Sonnenlicht  
geschützt  
aufbewahren.



Das Netzkabel nicht  
knicken. Sorgen Sie  
für eine kontinuierliche  
Stromversorgung.



Vergewissern Sie  
sich, dass Ihre  
Hände trocken  
sind, bevor Sie den  
Stecker berühren.



Vorsichtig und sanft  
damit umgehen.

GEWICHT DES HUNDES	2 kg	3 kg	4 kg	5 kg	6 kg	7 kg	8 kg	9 kg	10 kg
WASSERAUFNAHME	190 ml	260 ml	430 ml	480 ml	530 ml	580 ml	630 ml	850 ml	1060 ml

## REINIGUNG: wöchentliche Wartung

Waschen Sie den Brunnen mit einem weichen Schwamm und einem nicht scheuernden Reinigungsmittel und spülen Sie ihn ab. Spülen Sie ihn sorgfältig ab und entfernen Sie alle Seifenrückstände. Nehmen Sie den Filter aus der Basis heraus und spülen Sie ihn ab. Waschen Sie den Filter nicht mit Seife. Wenn der Filter übermäßigen Schmutz oder andere Fremdkörper enthält, tauschen Sie ihn aus (Ersatzfilter sind separat erhältlich).

Der Filter sollte alle drei Monate oder bei sichtbaren Anzeichen einer Sättigung mit Fremdkörpern (Schmutz, Futter, Haare usw.) ausgetauscht werden. In Abhängigkeit der Umgebungs- und Wasserbedingungen sowie bei der Haltung mehrerer Haustiere könnte auch ein häufigerer Austausch erforderlich sein. Sollte die Pumpe schmutzig erscheinen, öffnen Sie sie und nehmen Sie die Laufradkappe sowie das Laufrad heraus.

Entfernen Sie etwaigen Schmutz vom Laufrad und reinigen Sie es sorgfältig mit einem Baumwolltuch. Gehen Sie beim Hantieren mit dem Laufrad behutsam vor.

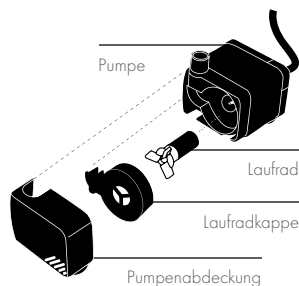

## SICHERHEITSTIPPS

### WICHTIGE ANWEISUNGEN HINSICHTLICH BRAND-, STROMSCHLAG- ODER VERLETZUNGSGEFAHR

**WARNUNG: Zum Schutz vor Verletzungen sind grundlegende Sicherheitsvorkehrungen zu beachten, einschließlich der folgenden Hinweise.**

1. LESEN UND BEFOLGEN SIE ALLE SICHERHEITSHINWEISE sowie alle wichtigen Hinweise auf dem Gerät, bevor Sie die Pumpe verwenden. Eine Missachtung der Hinweise könnte zu Schäden an diesem Gerät führen.

2. GEFAHR

Zur Vermeidung eines möglichen Stromschlags sollten Sie besonders vorsichtig sein, da bei der Benutzung dieses Produktes Wasser verwendet wird. In allen nachfolgend aufgeführten Fällen ist eine Reparatur in Eigenregie zu vermeiden. Die Pumpe ist zur Reparatur an einen autorisierten Kundendienst zurückzugeben oder, falls die Gewährleistungsfrist abgelaufen ist, zu entsorgen.

- Wenn die Pumpe Anzeichen eines anomalen Wasserlecks aufweist, ziehen Sie das Netzkabel und nehmen Sie die Pumpe aus dem Wasser.
- Untersuchen Sie das Gerät nach der Installation sorgfältig. Es sollte nicht angeschlossen werden, wenn Wasser auf Teilen vorhanden ist, die nicht nass werden dürfen.
- Das Gerät darf nicht verwendet werden, wenn das Netzkabel oder der Netzstecker beschädigt ist, wenn eine Funktionsstörung aufgetreten ist oder wenn das Gerät heruntergefallen ist oder auf irgendeine Weise beschädigt wurde. Das Netzkabel dieses Geräts kann nicht ausgetauscht werden. Bei einem beschädigten Netzkabel muss das Gerät entsorgt werden. Das Netzkabel darf keinesfalls durchgeschnitten werden.
- Die Steckdose sollte stets höher sein als das Gerät. Wenn der Stecker oder die Steckdose nass werden, darf das Netzkabel NICHT ausgesteckt werden. Trennen Sie die Sicherung oder den Schutzschalter, der das Gerät mit Strom versorgt. Nehmen Sie es anschließend vom Strom und suchen Sie nach Wasser in der Steckdose.

3. Dieses Gerät ist nicht für den Gebrauch durch Personen (einschließlich Kinder) mit erheblich eingeschränkten körperlichen oder geistigen Fähigkeiten vorgesehen, es sei denn, diese Personen haben entsprechende Anweisungen erhalten oder stehen unter Aufsicht einer Person, die für ihre Sicherheit verantwortlich ist. Kinder müssen stets beaufsichtigt werden, um sicherzustellen, dass sie nicht mit dem Gerät spielen.

4. Um Verletzungen zu vermeiden, dürfen bewegliche oder heiße Komponenten nicht berührt werden.

5. VORSICHT

Vor der Demontage oder Entfernung von Komponenten und während der Installation, Wartung oder anderer Arbeiten mit dem Gerät muss der Netzstecker des Geräts stets aus der Steckdose gezogen werden. Beim Einsetzen oder Herausnehmen der Pumpe in bzw. aus dem Wasser muss stets der Netzstecker aus der Steckdose gezogen werden. Ziehen Sie niemals am Kabel, um den Stecker aus der Steckdose zu ziehen. Ergreifen Sie den Stecker und ziehen Sie ihn aus der Steckdose, um die Stromversorgung zu trennen. Wenn das Gerät nicht verwendet wird, muss stets die Stromversorgung getrennt werden. Heben Sie die Pumpe niemals über das Kabel an.

6. VORSICHT:

DIES IST EINE PUMPE FÜR EINEN HAUSTIER-TRINKBRUNNEN.

Diese Pumpe wurde nur für die Verwendung mit frischem Wasser konzipiert. Verwenden Sie diese Pumpe nicht für andere Zwecke als ihren Bestimmungszweck (z. B. in Swimmingpools, Badezimmern usw.).

Die Verwendung nicht vom Hersteller des Geräts empfohlener oder vertriebener Zusatzkomponenten könnte zu Sicherheitsrisiken führen.

- Verwenden Sie diese Pumpe nicht in Swimmingpools oder in anderen Fällen, wenn Personen im Wasser sind.
- Diese Pumpe ist für Wassertemperaturen von bis zu 35 °C geeignet.
- Verwenden Sie diese Pumpe nicht mit entflammaren Flüssigkeiten.

7. Installieren oder lagern Sie das Gerät nicht bei Temperaturen unter dem Gefrierpunkt. Schützen Sie die Pumpe vor direktem Sonnenlicht.

8. Vergewissern Sie sich, dass das Gerät auf einer flachen, ebenen Oberfläche steht. Prüfen Sie das Gerät regelmäßig. Lassen Sie das Gerät nicht über einen längeren Zeitraum unbeaufsichtigt. Verhindern Sie einen Trockenlauf der Pumpe. Die Pumpe muss vollständig in Wasser getaucht sein. Diese Pumpe darf niemals außerhalb des Wassers betrieben werden.

9. Wenn ein Verlängerungskabel erforderlich ist, muss sichergestellt werden, dass die Verbindung wasser- und staubdicht ist. Es darf nur ein Kabel mit geeigneter Auslegung verwendet werden.

Wenn das Kabel auf eine geringere Stromstärke oder Leistungsaufnahme ausgelegt ist als das Gerät, kann dies zu einer Überhitzung führen.

Verlegen Sie das Kabel so, dass es keine Stolpergefahr darstellt und nicht versehentlich herausgezogen werden kann.

10. Verwenden Sie dieses Gerät nicht im Freien. Dieses Gerät darf nur in geschlossenen Räumen verwendet werden. HEBEN SIE DIESE

ANLEITUNG AUF, UM SIE IN ZUKUNFT KONSULTIEREN ZU KÖNNEN.

Nur eine rigorose Beachtung dieser Installations-, Elektro- und Wartungsanleitungen gewährleistet eine sichere und effiziente Verwendung dieses Trinkbrunnens.



Für „Drinking Fountain“ wird eine Garantie von zwei Jahren ab Kaufdatum gewährt. Diese Garantie ist nur bei einer Verwendung des Geräts unter normalen Betriebsbedingungen gemäß dem Bestimmungszweck gültig. Diese Garantie gilt nicht für Geräte, die unsachgemäß oder fahrlässig verwendet oder manipuliert werden. Die Pumpe muss gemäß der Anleitung gewartet werden. Der Motor ist werkseitig versiegelt. Wird er manipuliert, führt dies zum Verfall der Garantie. Hinsichtlich der Garantieleistung kontaktieren Sie bitte Ihren lokalen Vertriebsbändler.



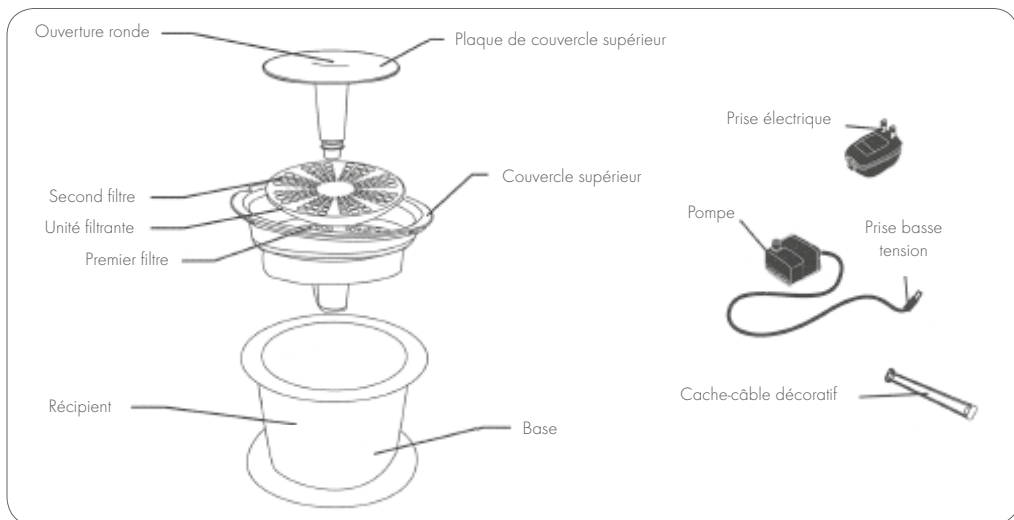

## UNE CONSOMMATION D'EAU INSUFFISANTE PEUT INDUIRE LA FORMATION DE CALCULS BILIAIRES.

Une consommation d'eau insuffisante peut avoir de graves conséquences :

1. Les uretères et l'urètre se bouchent, empêchant l'élimination de l'urine et induisant la rupture de la vessie, une insuffisance rénale voire la mort.
2. Stimulation biologique dans les voies urinaires, induisant inflammation des voies urinaires, cystite et infection urinaire.
3. La réduction de l'apport en calcium et magnésium.



### Entonnoir à eau circulaire

Sortie spécialement conçue pour les chiens

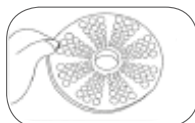

### Filtre à charbon et en coton de haute qualité

Une couche de maille filtre les poils et les résidus alimentaires. Un filtre comprend 2 charbons actifs.



### Structure simple

Structure simple, filtre facile à démonter, à nettoyer et à remplacer

## GARDE L'EAU FRAÎCHE



### Tension sûre

Basse tension pour garantir la sécurité de l'animal



## FAITES DECOUVRIR A VOTRE CHIEN LES AVANTAGES D'UNE FONTAINE A EAU

- Activation 24h/24 pour fournir de l'eau fraîche et saine, en toute sécurité
- Le flux circulaire dynamique de l'eau encourage les chiens à boire
- Approvisionnement continu en eau saine pour réduire le risque de maladies urétrales
- Le processus de filtrage adoucit l'eau courante et aide à prévenir l'apparition de calculs biliaires.



**LE FILTRE DOIT ETRE REMPLACE TOUS LES TROIS MOIS.**

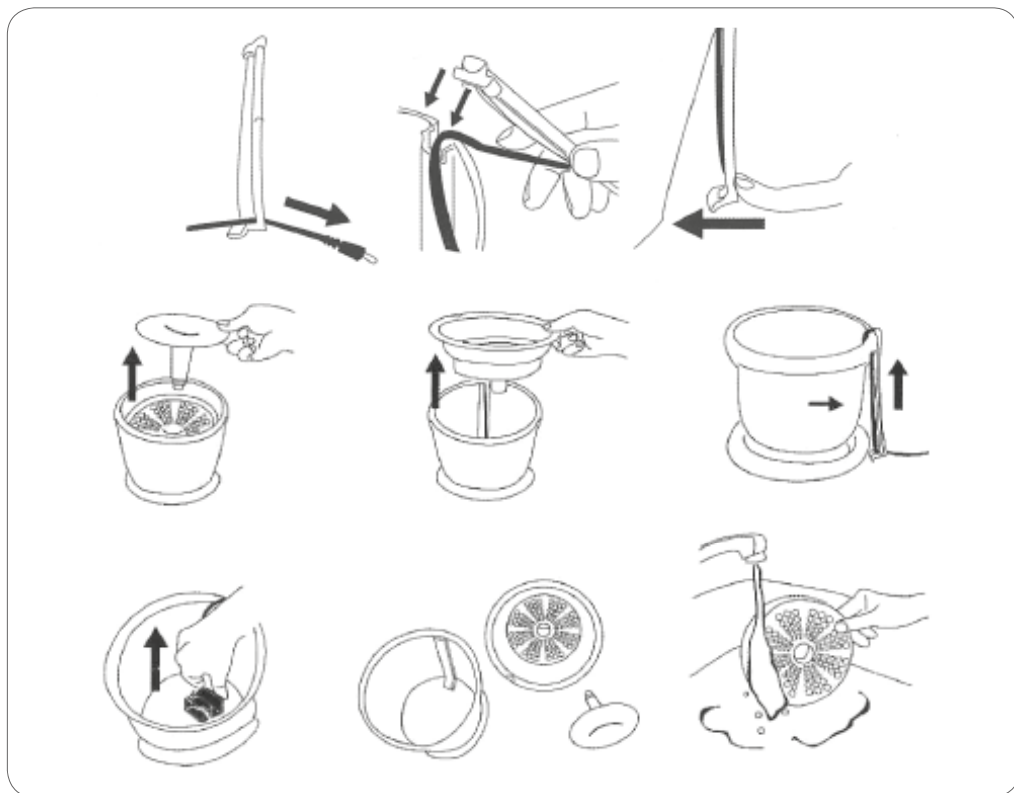

### REMARQUES PARTICULIÈRES



Garder à l'ombre, à l'abri des rayons du soleil.



Éviter les nœuds dans le câble d'alimentation. Assurer la continuité électrique.



S'assurer d'avoir les mains sèches avant de manipuler la prise.



Utiliser avec précaution et manipuler délicatement.

POIDS DU CHIEN	2 kg	3 kg	4 kg	5 kg	6 kg	7 kg	8 kg	9 kg	10 kg
APPORT EN EAU	190 ml	260 ml	430 ml	480 ml	530 ml	580 ml	630 ml	850 ml	1060 ml

## NETTOYAGE : entretien hebdomadaire

Laver et rincer la fontaine à l'aide d'une éponge douce et d'un détergent non abrasif. Bien rincer, en enlevant toute trace de résidus savonneux. Retirer le filtre de sa base puis rincer. Ne pas laver le filtre avec du savon. Si le filtre contient un excès de débris ou d'autres corps étrangers, le remplacer (filtres de rechange vendus séparément).

Le filtre doit être remplacé tous les 3 mois ou en cas de signes visibles de saturation du filtre par des corps étrangers (débris, aliments, poils, etc.). Des remplacements plus fréquents peuvent s'avérer nécessaires en fonction des conditions ambiantes intérieures et de l'eau, et si la fontaine est utilisée par plusieurs animaux. Si la pompe semble sale, l'ouvrir et retirer le couvercle de la turbine et la turbine. Retirer les débris de la turbine et nettoyer la turbine soigneusement à l'aide d'un coton-tige. Manipuler la turbine avec soin.

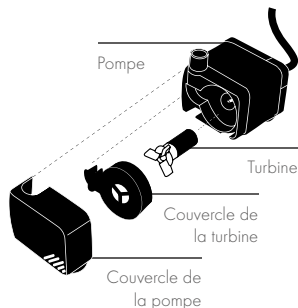

## CONSEILS DE SÉCURITÉ

### INSTRUCTIONS IMPORTANTES RELATIVES À UN RISQUE D'INCENDIE, D'ÉLECTROCUTION OU DE BLESSURES

**ATTENTION : Pour prévenir toute blessure, il convient de respecter les consignes de sécurité de base, y compris les suivantes.**

1. LIRE ET OBSERVER TOUTES LES CONSIGNES DE SÉCURITÉ et tous les avis importants figurant sur l'appareil avant d'utiliser la pompe. Dans le cas contraire, vous risquez d'endommager cet appareil.

#### 2. DANGER

Pour éviter tout risque d'électrocution, il convient d'être particulièrement vigilant car l'utilisation de ce produit requiert de l'eau. Dans toutes les situations suivantes, ne pas tenter d'effectuer des réparations soi-même. Retourner la pompe à un centre de réparation agréé si elle est encore sous garantie ou jeter l'appareil.

A. Si la pompe présente un signe de fuite d'eau anormale, débrancher le câble électrique et retirer la pompe de l'eau.

B. Examiner soigneusement l'appareil après l'installation. Il ne doit pas être branché au secteur en cas d'eau sur des pièces qui ne sont pas destinées à être mouillées.

C. Ne pas utiliser l'appareil si la prise électrique ou le câble est endommagé, si l'appareil est défectueux ou s'il est tombé ou endommagé de quelque manière que ce soit. Le câble d'alimentation de cet appareil ne peut être remplacé : si le câble est endommagé, l'appareil doit être mis au rebut. Ne jamais couper le câble.

D. La prise électrique courant doit toujours être au-dessus du niveau de l'appareil. Si la fiche ou la prise est mouillée, NE PAS débrancher le câble électrique. Déconnecter le fusible ou le disjoncteur qui alimente l'appareil en électricité puis débrancher et examiner la présence éventuelle d'eau dans la prise.

3. Cet appareil n'est pas conçu pour être utilisé par des personnes (y compris des enfants) aux capacités physiques ou mentales considérablement réduites, à moins qu'elles soient sous surveillance ou guidées quant à l'utilisation de l'appareil par une personne responsable de leur sécurité. Les enfants doivent toujours rester sous surveillance afin de veiller à ce qu'ils ne jouent pas avec l'appareil.

4. Pour éviter toute blessure, ne pas toucher les éléments mobiles ou chauds.

#### 5. ATTENTION

Toujours débrancher l'appareil avant de démonter ou d'enlever des pièces et pendant que l'équipement est installé, entretenu ou manipulé. À l'insertion ou au retrait de la pompe de l'eau, toujours débrancher la fiche électrique principale. Ne jamais tirer sur le câble pour débrancher l'appareil de la prise murale. Saisir la prise de l'appareil et tirer pour la débrancher. Toujours débrancher un appareil d'une prise murale quand il n'est pas utilisé. Ne jamais soulever la pompe par le câble.

#### 6. ATTENTION :

C'EST UNE POMPE POUR UNE FONTAINE À EAU POUR ANIMAUX.

Cette pompe a été évaluée pour être utilisée avec de l'eau douce uniquement. Ne pas utiliser cette pompe à d'autres fins que son utilisation prévue [c'est-à-dire ne pas l'utiliser dans une piscine, une salle de bains, etc.].

L'utilisation d'accessoires non recommandés ou non vendus par le fabricant de l'appareil peut rendre l'appareil dangereux.

- Ne pas utiliser la pompe dans des piscines ou d'autres situations où des personnes sont immergées.
- Cette pompe est destinée à des températures d'eau inférieures ou égales à 35 °C.
- Ne pas utiliser cette pompe avec des liquides inflammables.

7. Ne pas installer ni stocker l'appareil dans des endroits où il sera exposé à des températures négatives. Protéger la pompe de la lumière directe du soleil.

8. Veiller à placer l'appareil sur une surface plate et plane. Surveiller régulièrement l'appareil. Ne pas laisser l'appareil sans surveillance pendant de longues périodes. Ne pas laisser la pompe tourner à vide. La pompe doit être complètement immergée dans de l'eau. Cette pompe ne doit jamais fonctionner émergée.

9. Si une rallonge est nécessaire, veiller à ce que le raccord soit étanche et résistant à la poussière. Il convient d'utiliser un câble à puissance adéquate.

Un câble destiné à un nombre d'ampères ou de watts inférieur à celui de l'appareil peut surchauffer. Il convient de veiller à disposer le câble afin qu'il ne soit pas tiré ou qu'il ne cause pas de trébuchement.

10. Ne pas utiliser cet appareil à l'extérieur. Cet appareil est exclusivement destiné à un usage à l'intérieur. CONSERVEZ CES CONSIGNES POUR TOUTE CONSULTATION FUTURE.

Seule une stricte observation de ces directives électriques, de maintenance et d'installation garantit une utilisation efficace et en toute sécurité de cette fontaine à eau.



La « Drinking Fountain » est fournie avec une garantie limitée de 2 ans à compter de la date d'achat originale. Cette garantie est valable uniquement dans des conditions d'utilisation normales auxquelles l'appareil est destiné. Cette garantie ne s'applique pas à un appareil soumis à une mauvaise utilisation, une négligence ou une altération. La pompe doit être entretenue conformément aux consignes. Le moteur est scellé en usine. Toute altération annule la garantie. Pour tout service sous garantie, contactez votre revendeur local.



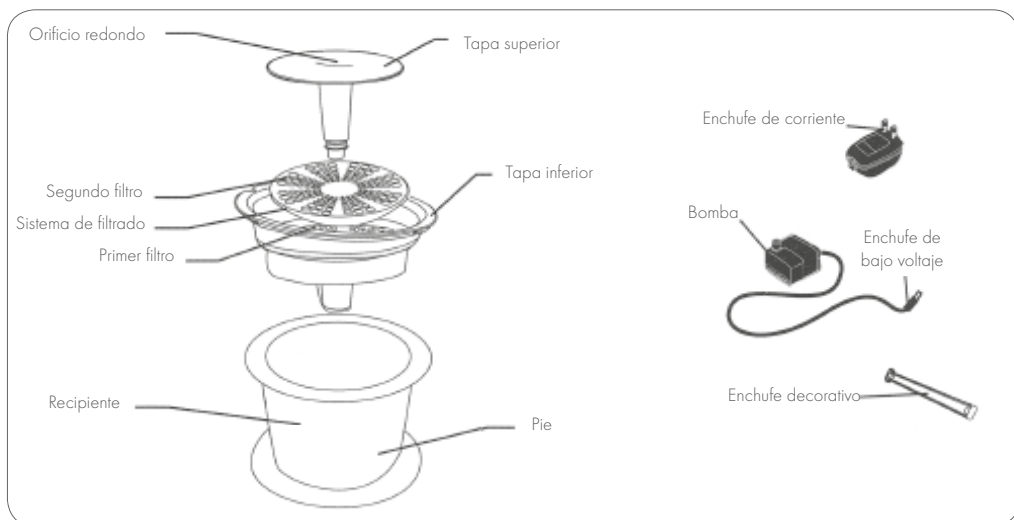

## UNA INGESTA INSUFICIENTE DE AGUA PUEDE PROVOCAR LA APARICIÓN DE CÁLCULOS BILIARES

La ingesta insuficiente de agua puede acarrear serias consecuencias:

1. Bloqueo de los uréteres y la uretra que frena la eliminación de orina y conlleva la ruptura de la vejiga, un fallo renal o incluso la muerte.
2. Estimulación biológica del tracto urinario que induce a su inflamación, a cistitis y a infección del tracto urinario.
3. Reducción de la ingesta de calcio y magnesio.



**Fuente de agua con salida circular**  
especialmente diseñada para perros.

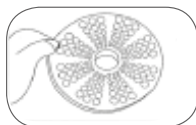

**Filtro de carbono y algodón de alta calidad**  
La malla filtra el pelo y los residuos alimentarios. Incluye un filtro con dos carbonos activos.



**Estructura simple**  
Estructura simple, fácil de desmontar, de limpiar y de cambiar el filtro de algodón.

## MANTIENE EL AGUA FRESCA



### Voltaje seguro

De bajo voltaje para que su mascota esté segura.



## PERMITA QUE SU PERRO DISFRUTE DE LOS BENEFICIOS DE LA FUENTE DE AGUA

- 24 horas de actividad para ofrecer agua fresca, saludable y segura.
- El dinámico flujo circular de agua invita a los perros a beber.
- Suministro continuo de agua saludable para reducir las enfermedades uréticas.
- El proceso de filtrado suaviza la ingesta de agua y ayuda a prevenir la aparición de cálculos biliares.

## EL FILTRO DEBE CAMBIARSE CADA TRES MESES

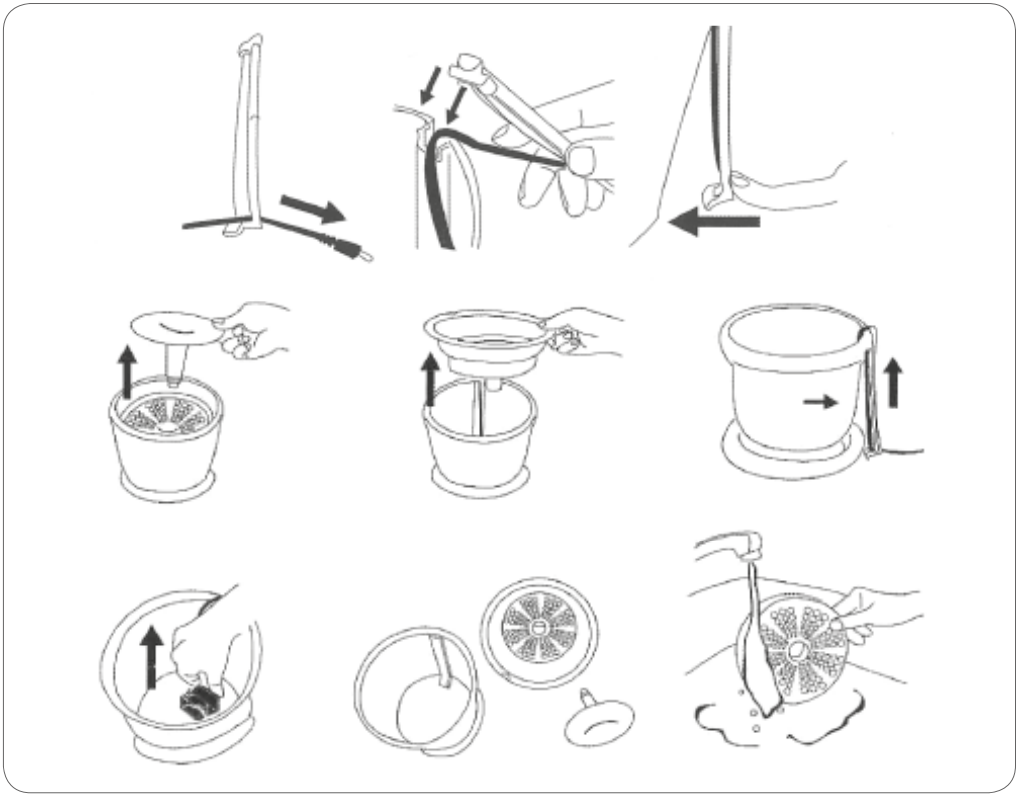

### OBSERVACIONES



Manténgalo a la sombra, es decir, en un lugar en el que no dé el sol.



Evite los nudos en el cable de corriente. Provea una corriente eléctrica constante.



Manipule el cable con las manos secas.



Úselo con cuidado y suavidad.

PESO DEL PERRO	2 kg	3 kg	4 kg	5 kg	6 kg	7 kg	8 kg	9 kg	10 kg
INGESTA DE AGUA	190 ml	260 ml	430 ml	480 ml	530 ml	580 ml	630 ml	850 ml	1060 ml

## LIMPIEZA: mantenimiento semanal

Lave y aclare la fuente con una esponja suave y con productos no abrasivos. Aclárela por completo y elimine todo el jabón y sus restos. Retire el filtro de la base para limpiarlo con agua.

No lave el filtro con jabón. Si el filtro tuviera un exceso de restos u otros cuerpos extraños, reemplácelo (los filtros de recambio se venden por separado).

El filtro debe cambiarse cada 3 meses o cuando se aprecien signos visibles de que el filtro está saturado de cuerpos extraños (deshechos, comida, pelo, etc.) Pueden hacerse necesarios cambios más recurrentes por ambientes cubiertos, por condiciones del agua o por el uso de varias mascotas. Si la bomba parece estar sucia, ábrala, extraiga la tapa del propulsor y el propulsor. Retire los deshechos que haya en el propulsor y límpielo por completo con un bastoncillo de algodón. Manipule el propulsor con cuidado.

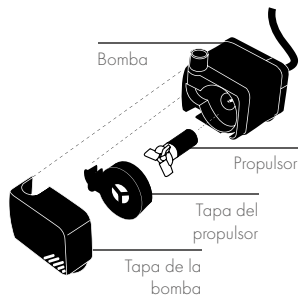

## CONSEJOS DE SEGURIDAD

**INSTRUCCIONES IMPORTANTES RELACIONADAS CON EL RIESGO DE INCENDIO, LAS DESCARGAS ELÉCTRICAS O LAS LESIONES A PERSONAS. CUIDADO: Lea con atención las siguientes disposiciones en cuanto a la prevención contra lesiones y seguridad básica:**

1. LEA Y SIGA TODAS LAS INSTRUCCIONES DE SEGURIDAD y todas las notas importantes sobre aparatos antes de usar la bomba. El hecho de no hacerlo puede acarrear daños en este aparato.
2. PELIGRO  
Para evitar posibles descargas eléctricas debe tener especial cuidado, pues el agua se emplea para el uso de este producto. Ponga la bomba en manos del servicio autorizado para repararla si aún está en garantía o deseché el aparato. No intente efectuar reparaciones usted mismo/a en las siguientes situaciones:
  - A. Si la bomba muestra algún signo anormal de derrame de agua, desconéctela de la alimentación eléctrica y aleje la bomba del agua.
  - B. Examine el aparato cuidadosamente tras la instalación. Este no debe enchufarse a la corriente si hay presencia de agua en las partes que no están diseñadas para estar mojadas.
  - C. No ponga a funcionar el aparato si el enchufe o el cable tiene un daño eléctrico, si está funcionando mal, si se caído o si se ha dañado de alguna manera. El cable de corriente de este aparato no puede reemplazarse por otro: si el cable está dañado el aparato debe desecharse. No corte el cable nunca.
  - D. La toma de corriente debe estar siempre por encima del nivel del aparato. Si el enchufe o la salida eléctrica se moja, NO desenchufe el cable eléctrico. Desconecte los fusibles o el interruptor de potencia que suministra corriente al aparato, después desenchufe este último y examínelo en busca de agua en la toma de corriente.
3. Este aparato no está diseñado para que lo usen personas (niños incluidos) con significativo deterioro físico o mental de sus capacidades, a menos que una persona que se haga responsable de su seguridad los supervise o los instruya con respecto al uso de este aparato. Los niños deben estar siempre bajo vigilancia para garantizar que no juegan con el aparato.
4. Para evitar lesiones, no toque las partes calientes o en movimiento.
5. PRECAUCIÓN  
Desenchufe o desconecte siempre el aparato de toma de corriente antes de montarlo o de retirar partes y mientras el equipo esté siendo instalado, manipulado o empleado. Al insertar o retirar la bomba del agua, retire siempre el enchufe eléctrico principal. No tire nunca del cable para desenchufar la toma de corriente del enchufe. Sujete la carcasa de plástico que recubre las clavijas y tire para desconectarlo. Desenchufe siempre el aparato de la toma de corriente cuando no esté en uso. No eleve nunca la bomba mediante el cable.
6. PRECAUCIÓN:  
ESTA ES UNA FUENTE CON BOMBA PARA QUE BEBAN MASCOTAS.  
Esta bomba ha sido evaluada para que se use solo con agua dulce. No use esta bomba con ningún objetivo diferente al uso para el que ha sido concebida (por ejemplo: no lo use en piscinas, baños, etc.).  
El uso de accesorios no recomendados o vendidos por el fabricante del aparato pueden hacer que este no sea seguro.
  - No utilice la bomba en piscinas u otras situaciones en las que haya personas sumergidas.
  - Esta bomba es adecuada para su uso con agua a temperaturas hasta 35°C.
  - No utilice esta bomba con líquidos inflamables.
7. No instale o almacene el aparato en lugares en los que esté expuesto a temperaturas bajo cero. Proteja la bomba de la luz directa del sol.
8. Coloque el aparato sobre una superficie plana y uniforme. Vigile el aparato con regularidad. No deje el aparato sin supervisión durante largos periodos. No permita que el aparato funcione sin agua. La bomba debe estar completamente sumergida bajo el agua. La bomba no debe ponerse en funcionamiento nunca fuera del agua.
9. Si necesita una prolongación de cable, asegúrese de que la conexión es hermética tanto para el agua como para el polvo. Se debe utilizar un cable de la clasificación adecuada.  
Si se utiliza un cable con una clasificación inferior en número de amperios o vatios a la clasificación de aparato, este puede recalentarse. Se debe tener cuidado a la hora de organizar la posición del cable, de manera que no haya riesgo de tropiezos o de tirar el aparato.
10. No utilice este dispositivo al aire libre. Este dispositivo es exclusivamente para usarse en espacios cubiertos. **GUARDE ESTAS INSTRUCCIONES PARA TENER ESTA REFERENCIA EN EL FUTURO**  
Solo mediante un seguimiento concienzudo de las directrices de instalación, eléctricas y de mantenimiento se asegurará el uso seguro y eficiente de esta fuente.



La fuente de agua tiene una garantía de 2 años desde la fecha de la compra. Esta garantía solo es válida bajo condiciones de funcionamiento normales de acuerdo con el uso para el que el dispositivo está diseñado. La garantía no se hará efectiva en dispositivos susceptibles de uso indebido, negligente o de alteración. La bomba debe mantenerse de acuerdo con las instrucciones. El motor está sellado de fábrica; las alteraciones anularán la garantía. Para los servicios de garantía, contacte con su distribuidor local.



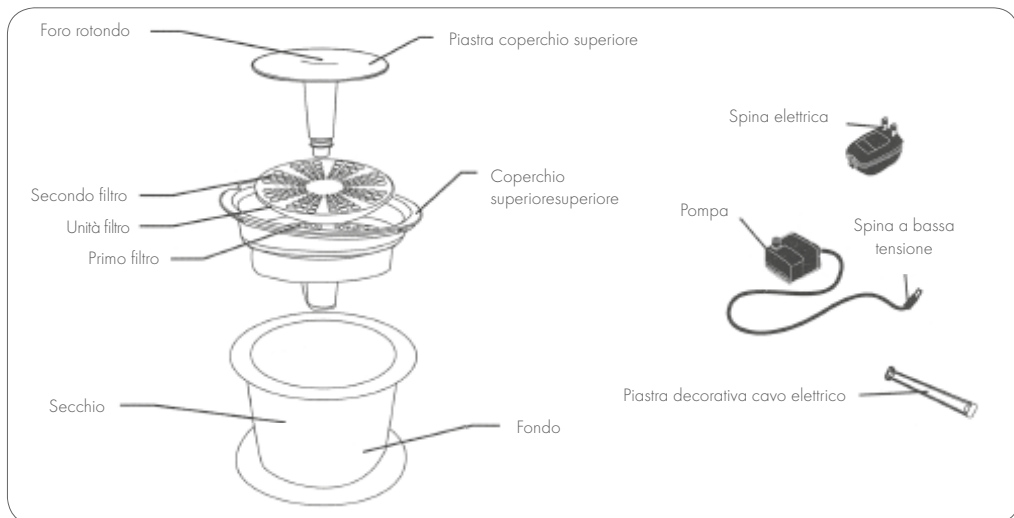

## UNA INSUFFICIENTE ASSUNZIONE DI ACQUA PUÒ CAUSARE CALCOLI BILIARI

Una insufficiente assunzione di acqua può provocare conseguenze gravi:

1. Blocco degli ureteri e dell'uretra, con impossibilità di eliminare l'urina e il conseguente rischio di rottura della vescica, insufficienza renale o addirittura morte.
2. Stimolazione biologica delle vie urinarie che induce infiammazione, cistite e infezioni.
3. Ridurre l'apporto di calcio e magnesio.



### La presa circolare a imbuto dell'acqua

è progettata espressamente per i cani

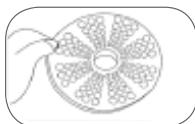

### Filtro in cotone al carbonio di alta qualità

Strato a retina che filtra peli e residui di cibo. Un filtro comprende 2 carboni attivi



### Struttura semplice

Struttura semplice, facile da smontare, per pulire e cambiare agevolmente il filtro in cotone

## MANTIENE L'ACQUA POTABILE



### Tensione sicura

Bassa tensione per garantire la sicurezza dell'animale



## FONTANA A GETTO CONTINUO PER LA SALUTE DEL CANE

- Getto ininterrotto di acqua potabile, sana e sicura
- Il flusso circolare dinamico di acqua invita il cane a bere
- Erogazione continua di acqua sana per ridurre le malattie renali
- Il processo di filtraggio alleggerisce l'acqua potabile e aiuta a prevenire la formazione di calcoli biliari

## IL FILTRO DEVE ESSERE SOSTITUITO OGNI TRE MESI

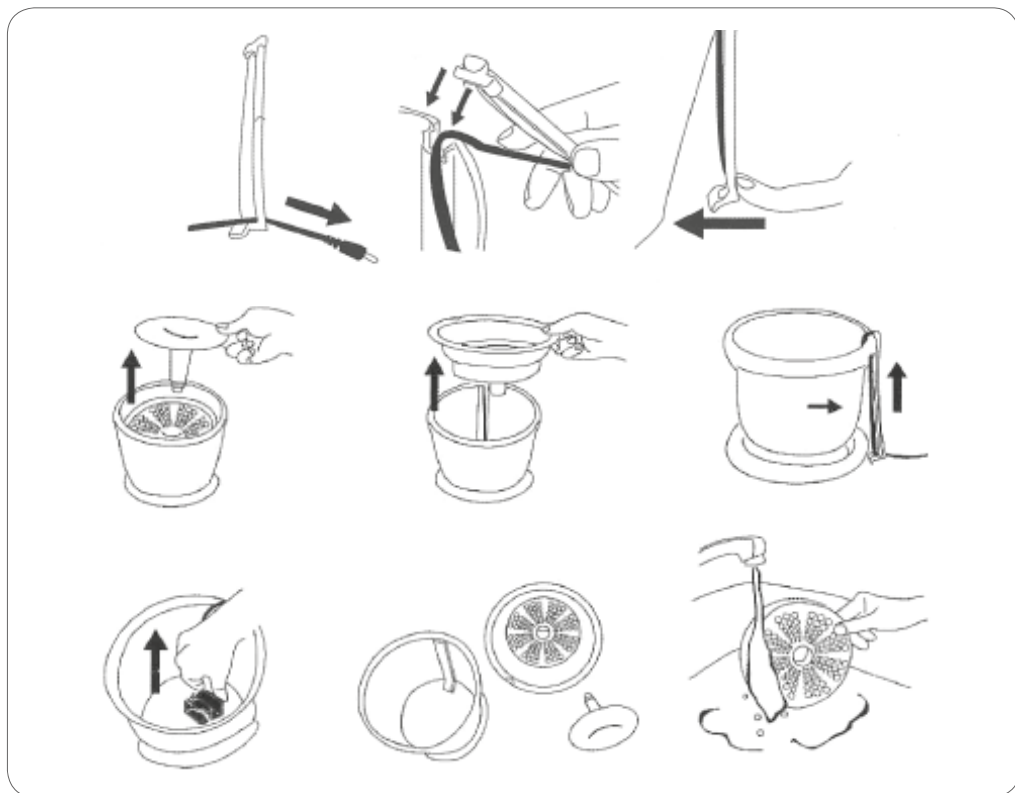

### COMMENTI SPECIALI



Tenere all'ombra e lontano dal sole



Non annodare il cavo elettrico  
Garantire la continuità della corrente elettrica



Assicurarsi che le mani siano asciutte prima di toccare la spina



Usare e maneggiare con attenzione

PESO DEL CANE	2 kg	3 kg	4 kg	5 kg	6 kg	7 kg	8 kg	9 kg	10 kg
ASSUNZIONE DI ACQUA	190 ml	260 ml	430 ml	480 ml	530 ml	580 ml	630 ml	850 ml	1060 ml

## PULIZIA: manutenzione settimanale

Lavare e sciacquare la fontana con una spugna morbida e un detergente non abrasivo. Sciacquare bene, rimuovendo ogni traccia di detergente residuo. Rimuovere il filtro dalla base e sciacquare. Non lavare il filtro con detergente. Se il filtro contiene un eccesso di detriti o altri corpi estranei, sostituirlo (i filtri di ricambio sono venduti separatamente). Il filtro deve essere sostituito ogni 3 mesi o quando vi sono segni visibili che il filtro è saturo di corpi estranei (detriti, cibo, peli, ecc.). Potrebbe essere necessario sostituirlo più spesso a causa di condizioni ambientali e idriche, o perché la fontana viene usata da più animali. Se la pompa sembra sporca, aprire la pompa e rimuovere il coperchio della girante e la girante stessa. Rimuovere eventuali detriti dalla girante e pulire bene la girante con un bastoncino di cotone. Manipolare la girante con attenzione.

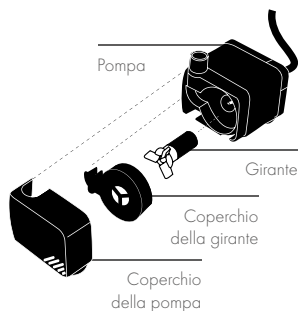

## SUGGERIMENTI PER LA SICUREZZA

### ISTRUZIONI IMPORTANTI RELATIVE A RISCHI DI INCENDIO, SCOSSE ELETTRICHE O LESIONI ALLE PERSONE.

**AVVERTENZA: per evitare infortuni, osservare le precauzioni di sicurezza di base, tra cui le seguenti.**

1. LEGGERE E SEGUIRE TUTTE LE ISTRUZIONI DI SICUREZZA e tutti gli avvisi importanti sul dispositivo prima di usare la pompa. In caso contrario, il dispositivo potrebbe danneggiarsi.

#### 2. PERICOLO

Per evitare il rischio di scosse elettriche, prestare particolare attenzione poiché si utilizza acqua durante l'uso di questo prodotto. In ciascuna delle seguenti situazioni, non tentare di effettuare riparazioni da sé; restituire la pompa a un centro di assistenza autorizzato per la riparazione, se è ancora in garanzia, o smaltire il dispositivo.

- Se la pompa mostra segni di perdite d'acqua anomale, scollegare il cavo di alimentazione e rimuovere la pompa dall'acqua.
- Esaminare attentamente il dispositivo dopo l'installazione. Non deve essere collegato se è presente acqua sulle parti che non sono destinate ad essere bagnate.
- Non utilizzare il dispositivo se il cavo elettrico o la spina sono danneggiati, se non funziona bene, se è caduto o ha subito altri danni. Il cavo di alimentazione di questo dispositivo non può essere sostituito: se il cavo è danneggiato, il dispositivo deve essere eliminato. Non tagliare mai il cavo.
- La presa elettrica deve essere sempre sopra il livello del dispositivo. Se la spina o la presa si bagna, **NON** disinserire il cavo elettrico dalla spina. Scollegare il fusibile o il circuito automatico che alimenta il dispositivo, quindi disinserire la spina dalla presa ed esaminare l'una e l'altra per escludere la presenza di acqua nella presa.

3. Questo dispositivo non deve essere usato da persone (compresi i bambini) con capacità fisiche o mentali carenti in modo significativo, a meno che non siano controllati o ricevano istruzioni durante l'uso del dispositivo da parte di una persona responsabile della loro sicurezza. I bambini devono essere sempre sorvegliati per assicurarsi che non giochino con il dispositivo.

4. Per evitare lesioni, non toccare le parti in movimento o calde.

#### 5. ATTENZIONE

Scollegare sempre la spina dalla presa prima di montare o rimuovere parti e, durante l'installazione, la manutenzione o la manipolazione del dispositivo. Quando si inserisce la pompa nell'acqua o la si rimuove dall'acqua, disinserire sempre la spina elettrica principale. Non tirare mai il cavo per staccare la spina dalla presa elettrica. Afferrare la presa e tirare per scollegare. Scollegare sempre un dispositivo dalla presa quando non viene utilizzato. Non sollevare mai la pompa tenendola dal cavo.

#### 6. ATTENZIONE:

QUESTA È UNA POMPA PER FONTANA PER ANIMALI DOMESTICI.

Questa pompa è stata valutata per l'uso solo con acqua potabile. Non utilizzare questa pompa per scopi diversi da quelli previsti (cioè non utilizzare in piscine, bagni, ecc.)

L'uso di accessori non raccomandati o venduti dal produttore del dispositivo può rendere pericoloso l'utilizzo del dispositivo.

- Non utilizzare la pompa in piscine o altre situazioni in cui le persone sono immerse nell'acqua.
- Questa pompa è adatta per l'uso in acqua con temperature fino a 35 °C.
- Non utilizzare questa pompa con liquidi infiammabili.

7. Non installare o conservare il dispositivo in luoghi con temperature sotto lo zero. Proteggere la pompa dalla luce solare diretta.

8. Assicurarsi che il dispositivo sia collocato su una superficie piana. Monitorare regolarmente il dispositivo. Non lasciare il dispositivo incustodito per lunghi periodi di tempo. Non far funzionare la pompa a secco. La pompa deve essere completamente immersa in acqua. Questa pompa non deve mai funzionare fuori dall'acqua.

9. Se è necessaria una prolunga, assicurarsi che la connessione sia a tenuta stagna e resistente alla polvere. Occorre usare un cavo con un amperaggio corretto.

Un cavo con un amperaggio o un wattaggio inferiore rispetto a quello del dispositivo potrebbe surriscaldarsi. Occorre prestare attenzione a disporre il cavo in modo che non possa essere tirato o che vi si possa inciampare.

10. Non utilizzare questa unità all'esterno. Questa unità è solo per uso all'interno. **CONSERVARE QUESTE ISTRUZIONI PER RIFERIMENTO FUTURO.**

Solo la rigorosa osservazione di queste linee guida per l'installazione, il collegamento elettrico e la manutenzione garantirà un utilizzo sicuro ed efficiente di questa fontana.



La fontana è fornita con una garanzia limitata di 2 anni a partire dalla data di acquisto originale. Questa garanzia è valida solo in condizioni di funzionamento normale, per il quale l'unità è stata progettata. Questa garanzia non si applicherà a unità sottoposte a uso improprio, negligenza o manomissioni. La pompa deve essere mantenuta secondo le istruzioni. Il motore è sigillato in fabbrica; la manomissione invaliderà la garanzia. Per l'assistenza in garanzia, contattare il rivenditore locale.





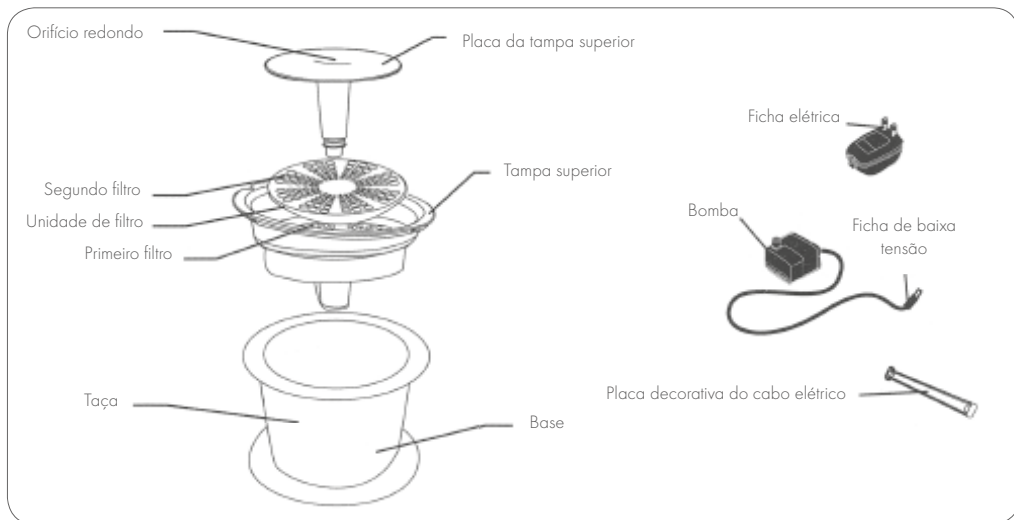

## A INGESTÃO INSUFICIENTE DE ÁGUA PODE ORIGINAR PEDRAS NOS RINS

A ingestão insuficiente de água pode ter graves consequências:

1. Os ureteres e a uretra ficam bloqueados, impedindo a eliminação da urina e originando a rutura da bexiga, falha dos rins ou até morte.
2. Estimulação biológica do trato urinário induzindo inflamação do trato urinário, cistite e infeção do trato urinário.
3. Redução da ingestão de cálcio e magnésio.



### A saída do funil de água circular

é especialmente concebida para cães

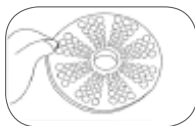

### Filtro de algodão e carbono de alta qualidade

A camada em rede filtra pelos e resíduos de alimentos. Um filtro inclui 2 carbonos ativados



### Estrutura simples

Estrutura simples, fácil de montar, limpar e substituir o filtro de algodão

## MANTÉM A ÁGUA FRESCA



### Tensão segura

Baixa tensão para garantir a segurança dos animais de estimação



## DEIXE O SEU CÃO USFRUIR DOS BENEFÍCIOS DE UMA FONTE DE ÁGUA

- 24 horas de atividade para facultar água fresca, saudável e segura
- O fluxo circular dinâmico de água incentiva os cães a beberem
- Fornecimento contínuo de água saudável para reduzir doenças ao nível da uretra
- O processo de filtração purifica a água potável e contribui para prevenir o aparecimento de pedras nos rins

## O FILTRO DEVE SER SUBSTITUÍDO A CADA TRÊS MESES

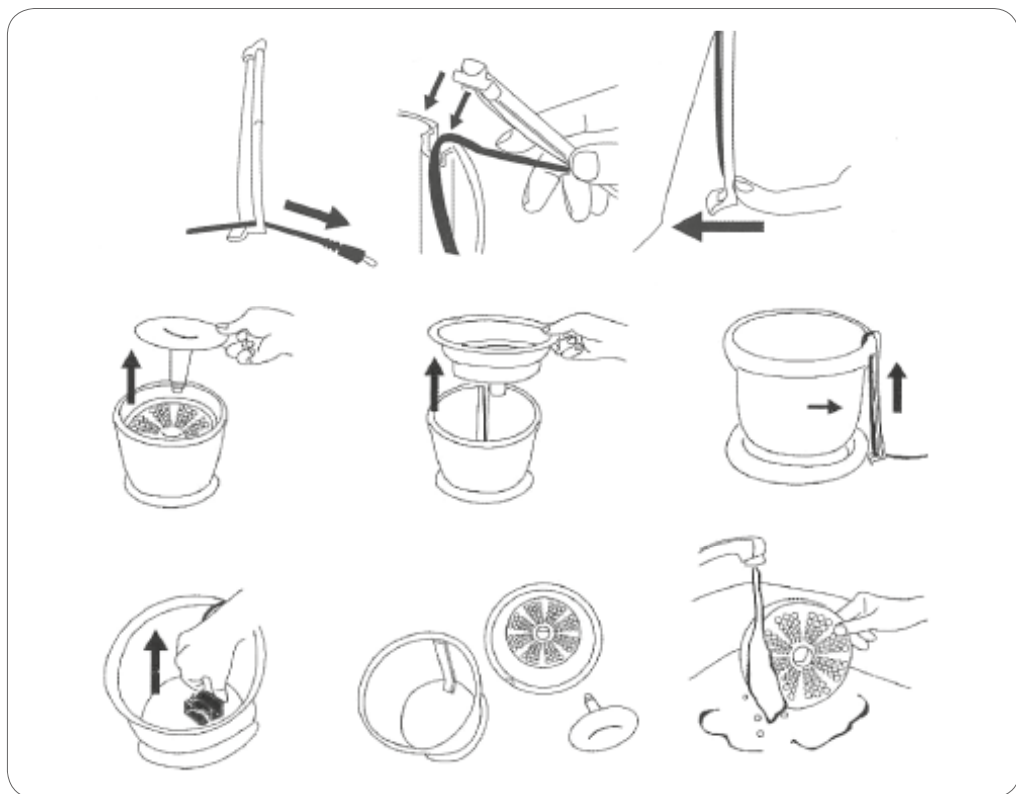

### COMENTÁRIOS ESPECIAIS



Mantenha à sombra, afastado de luz solar



Não amarre o cabo de alimentação.  
Assegure a continuidade elétrica



Certifique-se de que as suas mãos estão secas antes de manusear a ficha



Utilize e manuseie com cuidado

PESO DO CÃO	2 kg	3 kg	4 kg	5 kg	6 kg	7 kg	8 kg	9 kg	10 kg
INGESTÃO DE ÁGUA	190 ml	260 ml	430 ml	480 ml	530 ml	580 ml	630 ml	850 ml	1060 ml

## LIMPEZA: manutenção semanal

Lave e enxague a fonte utilizando uma esponja macia e um produto de limpeza não abrasivo. Enxague minuciosamente, removendo todos os vestígios de detergente. Retire o filtro da base e enxague. Não lave o filtro com detergente. Se o filtro contiver excesso de detritos ou outros materiais estranhos, substitua-o (filtros de substituição vendidos separadamente).

O filtro deverá ser substituído a cada 3 meses ou sempre que existirem sinais visíveis de que o filtro está saturado com materiais estranhos (detritos, alimentos, cabelo, etc.). Poderão ser necessárias substituições mais frequentes devido a condições ambientais interiores e hídricas, assim como a utilização por vários animais de estimação. Se a bomba parecer estar suja, abra-a e retire a tampa do impulsor e o impulsor. Retire eventuais detritos do impulsor e limpe-o bem com um cotonete de algodão. Manuseie o impulsor com cuidado.

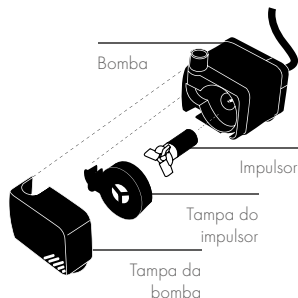

## DICAS DE SEGURANÇA

### INSTRUÇÕES IMPORTANTES RELATIVAS AO RISCO DE INCÊNDIO, CHOQUE ELÉTRICO OU LESÕES EM PESSOAS.

**ADVERTÊNCIA:** Para prevenir lesões, deverão ser observadas as seguintes precauções de segurança, incluindo o seguinte.

1. LEIA E SIGA TODAS AS INSTRUÇÕES DE SEGURANÇA, assim como todos os avisos importantes que constam no aparelho antes de usar a bomba.  
O não cumprimento destas instruções e avisos poderá resultar em danos no aparelho.

#### 2. PERIGO

Para evitar possíveis choques elétricos, deverá ter cuidado especial, uma vez que este produto utiliza água. Em cada uma das seguintes situações, não tente efetuar reparações por sua conta; devolva a bomba a um local de assistência autorizado para reparação se ainda estiver abrangida pela garantia ou descarte o aparelho.

- A. se a bomba apresentar sinais de fugas de água anormais, desligue o cabo de alimentação elétrica e retire a bomba da água.
- B. Examine o aparelho cuidadosamente após a instalação. Não deve ser ligado à alimentação elétrica se existir água em peças que não podem ser molhadas.
- C. Não utilize o aparelho se possuir uma ficha elétrica ou cabo danificado, se não estiver a funcionar corretamente, se tiver caído ou tiver sido danificado de alguma forma. O cabo de alimentação deste aparelho não pode ser substituído; se o cabo estiver danificado, o aparelho deve ser descartado. Nunca corte o cabo.
- D. A tomada elétrica deve situar-se sempre acima do nível do aparelho. Se a ficha ou a tomada ficarem húmidas, NÃO desligue o cabo elétrico da tomada. Desligue o fusível ou o disjuntor que fornece alimentação elétrica ao aparelho, depois retire a ficha e examine a tomada quanto à presença de água.

3. Este aparelho não se destina a ser utilizado por pessoas (incluindo crianças) com capacidades mentais ou físicas significativamente reduzidas, a menos que seja sob supervisão ou tenham recebido instruções relativamente à utilização do aparelho por uma pessoa responsável pela sua segurança. As crianças devem ser sempre vigiadas, para garantir que não brincam com o aparelho.

4. Para prevenir lesões, não toque nas peças móveis ou quentes.

#### 5. CUIDADO

Desligue sempre o aparelho e retire a respetiva ficha da tomada antes de proceder à montagem ou desmontagem de peças e durante a instalação, manutenção ou manuseamento do aparelho. Antes da inserção ou remoção da bomba da água, retire sempre a ficha da tomada elétrica. Nunca puxe pelo cabo para desligar a ficha da tomada. Segure a ficha e puxe para desligar. Desligue sempre um aparelho de uma tomada quando não estiver a ser utilizado. Nunca levante a bomba pelo cabo.

#### 6. CUIDADO:

ESTA É UMA BOMBA DE UM BEBEDOURO PARA ANIMAIS DE ESTIMAÇÃO.

Esta bomba foi avaliada para utilização apenas com água potável. Não utilize esta bomba para qualquer outro fim diferente daquele para o qual se destina (ou seja, não utilize em piscinas, casas de banho, etc.).

A utilização de acessórios não recomendados ou não vendidos pelo fabricante do aparelho pode tornar o aparelho inseguro.

- Não utilize a bomba em piscinas ou outras situações onde existam pessoas dentro de água.
- Esta bomba é adequada para utilização com temperaturas de água até 35 °C.
- Não utilize esta bomba com líquidos inflamáveis.

7. Não instale nem guarde o aparelho em locais onde fique exposto a temperaturas negativas. Proteja a bomba da luz solar direta.

8. Certifique-se de que o aparelho é colocado sobre uma superfície plana e uniforme. Monitorize regularmente o aparelho. Não deixe o aparelho sem vigilância durante longos períodos de tempo. Não permita que a bomba funcione a seco. A bomba deve estar totalmente imersa em água. Esta bomba nunca deve funcionar fora de água.

9. Se for necessária uma extensão, certifique-se de que a ligação é estanque e à prova de pó. Deve ser utilizado um cabo com a devida classificação nominal. Um cabo classificado para um menor número de amperes ou watts do que a classificação nominal do aparelho poderá sobreaquecer. Deverão ser tomadas todas as precauções para dispor o cabo de forma que não tropecem nele nem o puxem.

10. Não utilize esta unidade no exterior. Esta unidade destina-se unicamente para utilização no interior. **GUARDE ESTAS INSTRUÇÕES PARA FUTURA REFERÊNCIA.**

Apenas um cumprimento rigoroso das diretrizes de instalação, elétricas e de manutenção irá garantir uma utilização segura e eficiente deste bebedouro.



O bebedouro "Drinking Fountain" é fornecido com uma garantia limitada de 2 anos, válida a partir da data original de aquisição. Esta garantia apenas é válida em condições de funcionamento normal para as quais a unidade se destina. Esta garantia não se aplicará a qualquer unidade sujeita a utilização indevida, negligência ou manipulação. A bomba tem de ser mantida em conformidade com as instruções. O motor é selado de fábrica; a sua manipulação irá invalidar a garantia. Para assistência ao abrigo da garantia, contacte o seu revendedor local.



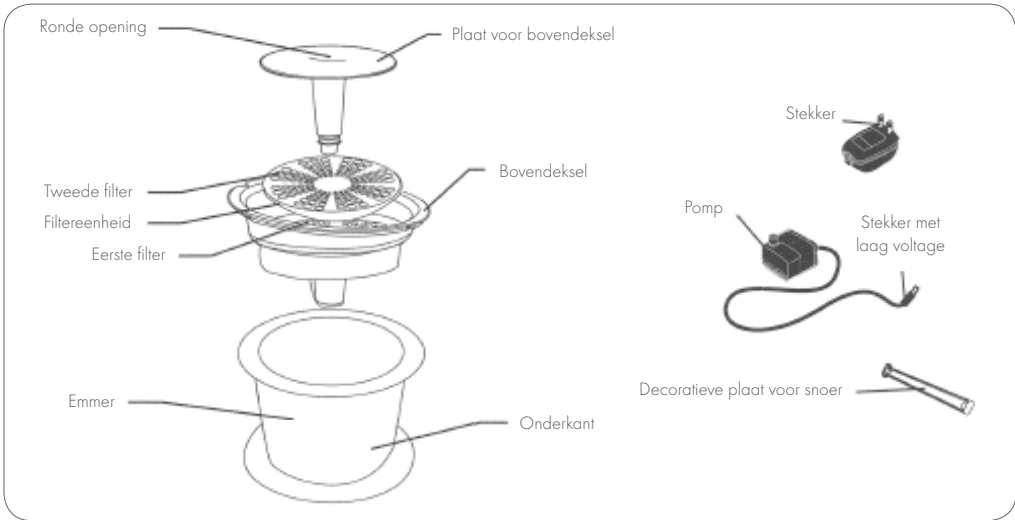

**ONVOLDENDE WATERINNAME KAN GALSTENEN VEROORZAKEN**

Onvoldoende waterinname kan ernstige gevolgen hebben:

1. Urinekanalen raken geblokkeerd, urine kan niet worden afgevoerd, wat scheuring van de urineblaas, nierfalen of zelfs de dood tot gevolg heeft.
2. De biologische stimulering van de urinewegen valt weg, wat ontsteking van de urinewegen, cystevorming en infecties van de urinewegen veroorzaakt.
3. De inname van calcium en magnesium vermindert.

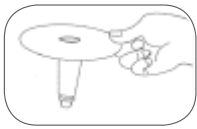

**De cirkelvormige uitlaat van de watertrechter**  
is speciaal ontworpen voor honden

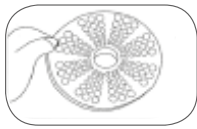

**Hoogwaardig koolstof- en katoenfilter**  
Meshlaag filtert haar- en voedselresten. Eén filter bevat twee actieve koolstoffen



**Eenvoudige structuur**  
Dankzij de simpele structuur is de drinkfontein eenvoudig te demonteren en reinigen en kan het katoenfilter eenvoudig worden verwisseld

**HOUDT WATER VERS**



**Veilig voltage**  
Laag voltage voor de veiligheid van uw huisdier



**GUN UW HOND DE VOORDELEN VAN EEN WATERFONTEIN**

- Zorgt dag en nacht voor vers, gezond en veilig water
- De dynamiek van het in een cirkelbeweging stromende water spoort honden aan om te drinken
- Doorlopende aanvoer van gezond water vermindert ziekten van de urinewegen
- Het filterproces verzacht het drinkwater en helpt galstenen te voorkomen.

## HET FILTER MOET ELKE DRIE MAANDEN WORDEN VERVANGEN

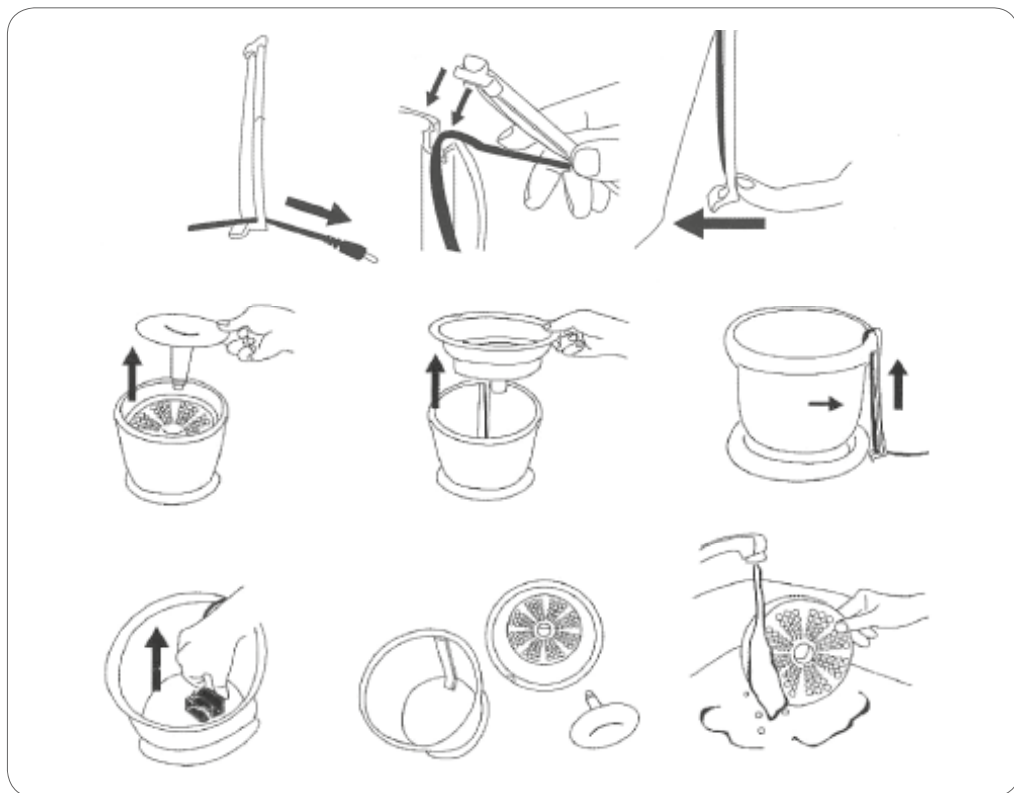

## SPECIALE OPMERKINGEN



Plaats de drinkfontein uit de zon op een plek in de schaduw.



Let erop dat het snoer niet in de knoop raakt. Zorg voor een correcte stroomvoorziening.



Neem de stekker alleen met droge handen vast.



Ga voorzichtig om met het product.

GEWICHT VAN DE HOND	2 kg	3 kg	4 kg	5 kg	6 kg	7 kg	8 kg	9 kg	10 kg
WATERINNAME	190 ml	260 ml	430 ml	480 ml	530 ml	580 ml	630 ml	850 ml	1060 ml

## REINIGING: wekelijks onderhoud

Was de drinkfontein met een zachte spons en een mild schoonmaakmiddel. Spoel de fontein grondig af en zorg ervoor dat er geen zeepresten achterblijven. Neem het filter uit de houder en spoel het af. Was het filter niet met zeep. Als het filter veel verontreinigingen of andere vreemde stoffen bevat, vervang het dan (vervangingsfilters worden afzonderlijk verkocht).

Het filter moet elke drie maanden worden vervangen of wanneer er duidelijke tekenen zijn dat het filter verzadigd is met vreemde stoffen (verontreinigingen, voedselresten, haar, enz.). Afhankelijk van de woonomgeving en de waterkwaliteit, en bij gebruik door meerdere huishouders, moet het filter mogelijk vaker worden vervangen. Als de pomp vuil lijkt, maak de pomp dan open en verwijder de aandrijvingskap en de aandrijving. Verwijder alle vuil uit de aandrijving en maak de aandrijving goed schoon met een wattenstaafje. Hanteer de aandrijving voorzichtig.

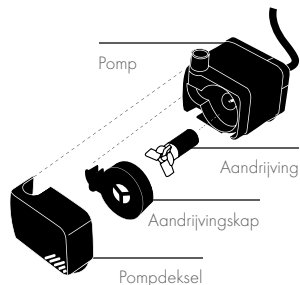

## VEILIGHEIDSTIPS

### BELANGRIJKE VOORSCHRIFTEN MET BETREKKING TOT HET RISICO OP BRAND, ELEKTRISCHE SCHOKKEN OF PERSOONLIJK LETSEL.

**WAARSCHUWING: Ter voorkoming van letsel moeten de volgende algemene veiligheidsvoorschriften worden nageleefd.**

- LEES ALLE VEILIGHEIDSVOORSCHRIFTEN en alle belangrijke waarschuwingen op het apparaat en volg deze op alvorens de pomp in gebruik te nemen. Bij niet-naleving van de voorschriften en waarschuwingen kan het apparaat beschadigd raken.
- GEVAAR
 

Om een elektrische schok te voorkomen, is voorzichtigheid geboden omdat bij dit product water wordt gebruikt. Probeer in geen van de volgende situaties het apparaat zelf te repareren; laat als de garantie nog geldig is de pomp door een erkende onderhoudsdienst repareren, of dank het apparaat af.

  - Als de pomp tekenen vertoont van abnormale waterlekken, trek dan de stekker uit het stopcontact en neem de pomp uit het water.
  - Controleer het apparaat zorgvuldig na de installatie. Steek de stekker niet in het stopcontact als er water zit op onderdelen die niet mogen worden.
  - Gebruik het apparaat niet als het netsnoer of de stekker beschadigd is, als het apparaat niet goed functioneert of als het gevallen of beschadigd is. Het snoer van dit toestel kan niet worden vervangen: als het snoer beschadigd is, moet het apparaat worden afgedankt. Snijd het snoer nooit door.
  - Het stopcontact moet zich altijd hoger dan het apparaat bevinden. Als de stekker of het stopcontact nat wordt, trek de stekker dan NIET uit het stopcontact. Schakel de zekering of de stroomonderbreker uit die het apparaat van stroom voorziet, trek dan de stekker uit het stopcontact en controleer of er water in het stopcontact zit.
- Dit apparaat mag niet gebruikt worden door personen (onder wie ook kinderen) met sterk verminderde lichamelijke of mentale capaciteiten, tenzij onder toezicht van of met vooraf gegeven aanwijzingen betreffende het gebruik van het apparaat door een persoon die verantwoordelijk is voor hun veiligheid. Let erop dat kinderen niet met het apparaat spelen.
- Raak ter voorkoming van letsel geen bewegende of hete onderdelen aan.
- VOORZICHTIG
 

Trek altijd de stekker uit het stopcontact alvorens onderdelen te monteren of te verwijderen en wanneer het toestel wordt geïnstalleerd, schoongemaakt of vastgehouden. Trek altijd de stekker uit het stopcontact alvorens de pomp te installeren of uit het water te nemen. Trek nooit aan het snoer om de stekker uit het stopcontact te trekken. Neem daarvoor de stekker vast en trek aan de stekker. Trek altijd de stekker uit het stopcontact als het toestel niet in gebruik is. Til de pomp nooit op aan het snoer.
- VOORZICHTIG:
 

DIT IS EEN DRINKFONTEINPOMP VOOR HUISDIEREN.

Deze pomp is alleen geschikt voor gebruik met vers water. Gebruik de pomp niet voor andere doeleinden (d.w.z. niet in zwembaden, badkamers, enz.). Bij gebruik van accessoires die niet zijn aanbevolen of verkocht door de fabrikant kunnen onveilige situaties ontstaan.

  - Gebruik de pomp niet in zwembaden of in andere situaties waarin mensen zich in het water bevinden.
  - De pomp is geschikt voor gebruik bij watertemperaturen tot 35 °C.
  - Gebruik de pomp niet met ontvlambare vloeistoffen.
- Installeer of bewaar het apparaat niet op een plek waar het wordt blootgesteld aan temperaturen onder het vriespunt. Bescherm de pomp tegen direct zonlicht.
- Plaats het apparaat op een vlakke ondergrond. Controleer het apparaat regelmatig. Laat het apparaat niet langere tijd onbeheerd achter. Laat de pomp niet drooglopen. De pomp moet volledig zijn ondergedompeld in water. Laat deze pomp nooit in een droge omgeving werken.
- Als een verlengsnoer nodig is, zorg er dan voor dat de verbinding waterdicht en stofvrij is. Gebruik altijd een snoer met een geschikt vermogen. Een snoer met een lager ampère of wattage dan het vermogen van het apparaat kan oververhit raken. Leg het snoer zodanig dat er niet over kan worden gestruikeld en er niet per ongeluk aan kan worden getrokken.
- Gebruik het apparaat niet buitenshuis. Het apparaat is alleen bedoeld voor gebruik binnenshuis. BEWAAR DEZE GEBRUIKSAANWIJZING VOOR TOEKOMSTIG GEBRUIK.
 

De drinkfontein kan alleen veilig en efficiënt worden gebruikt als deze installatie-, elektriciteits- en onderhoudsvoorschriften strikt worden nageleefd.



Voor deze 'drinkfontein' wordt vanaf de oorspronkelijke aankoopdatum een beperkte garantie van twee jaar verleend. Deze garantie is alleen geldig onder normale gebruiksomstandigheden, waarvoor het apparaat is bedoeld. De garantie vervalt bij verkeerd gebruik, verwaarlozing of ongeoorloofde aanpassing van het apparaat. De pomp moet worden onderhouden overeenkomstig de voorschriften. De motor is in de fabriek afgedicht; bij beschadiging van de verzegeling vervalt de garantie. Neem voor garantieservice contact op met uw plaatselijke dealer.



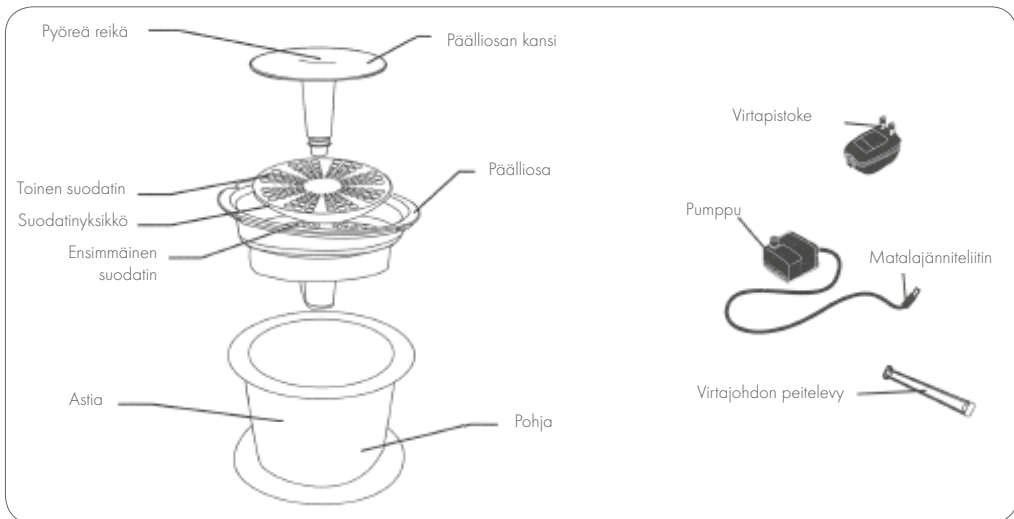

## LIIAN VÄHÄINEN VEDENSAANTI VOI JOHTAA SAPPIKIVIIN

Liian vähäisellä veden saannilla voi olla vakavia seurauksia:

1. Virtsanjohtimet ja virtsaputki voivat tukkeutua, mikä estää virtsaamisen. Tämä puolestaan voi johtaa virtsarakon repeämään, munuaisten vajaatoimintaan tai jopa kuolemaan.
2. Virtsateiden biologisen stimulaation aikaansaama virtsatietulehdus.
3. Vähentää kalsiumin ja magnesiumin saantia.



**Pyöreä vesisuppiolo**  
suunniteltu erityisesti koirille

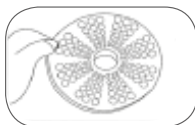

**Korkeatasoinen hiili- ja puuvillasuodatin**

Verkkokerros suodattaa karvan ja ruokajäämät. Yksi suodatin sisältää kaksi aktiivihiilikerrosta.



**Yksinkertainen rakenne**

Yksinkertainen rakenne, helppo purkaa, puhdistaa ja vaihtaa puuvillasuodatin

## PITÄÄ VEDEN RAIKKAANA



### Turvallinen jännite

Alhainen jännite takaa lemmikin turvallisuuden



## ANNA KOIRAN NAUTTII JUOMA-AUTOMAATTIN HYÖDYISTÄ

- 24 h raikasta, terveellistä ja turvallista vettä
- Veden pyörivä virtaus innostaa koiraa juomaan
- Jatkuva terveellisen veden saanti vähentää virtsatesairauksia
- Suodatus pehmentää vettä ja auttaa estämään sappikiviä

## SUODATIN TULEE VAIHTAA KOLMEN KUUKAUDEN VÄLEIN.

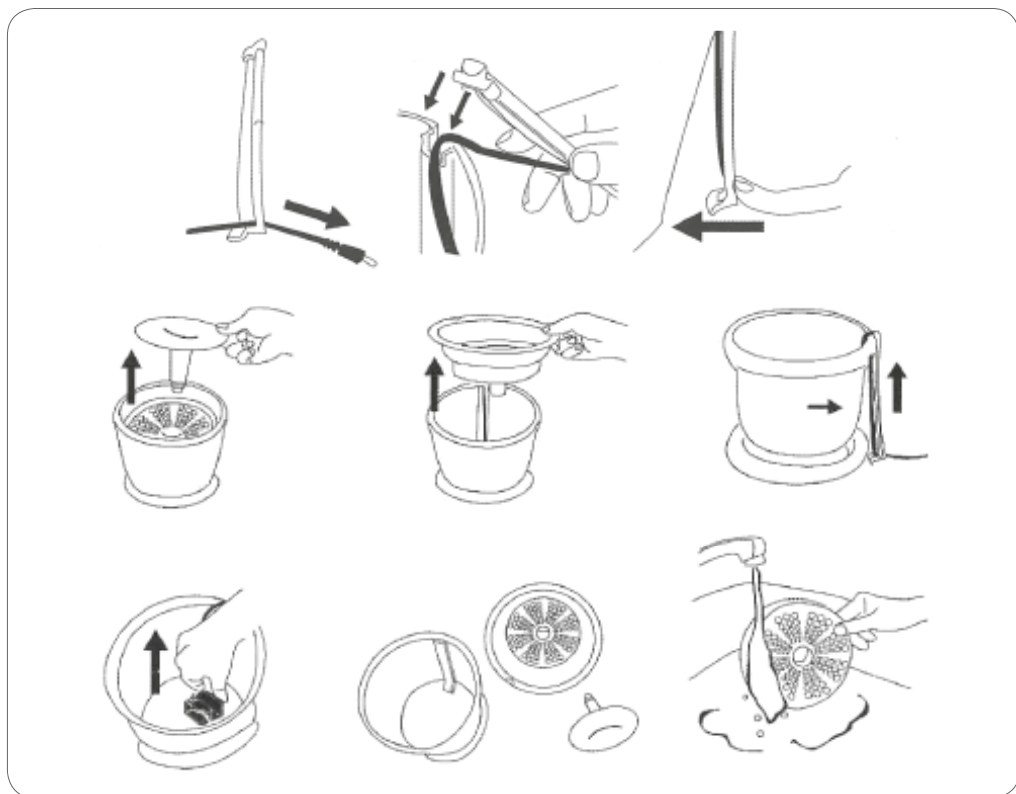

### ERITYISHUOMIOITA



Pidä varjossa, poissa  
aurionvalosta



Älä solmi virtajohtoa.  
Varmista jatkuva  
virransaanti



Käsittele virtaliittintä  
vain kuivin käsin



Käytä huolellisesti ja  
käsittele varoen

KOIRAN PAINO	2 kg	3 kg	4 kg	5 kg	6 kg	7 kg	8 kg	9 kg	10 kg
VEDENKULUTUS	190 ml	260 ml	430 ml	480 ml	530 ml	580 ml	630 ml	850 ml	1060 ml



## PUHDISTAMINEN: viikoittainen huolto

Pese automaatti pehmeällä sienellä ja hankaamattomalla pesuaineella. Huuhtele kauttaaltaan niin, ettei saippuajäämiä ole. Poista suodatin alustastaan ja huuhtele. Älä pese suodatinta saippualla. Jos suodattimessa on liian paljon roskia tai muita epäpuhtauksia, vaihda se (vaihtosuodattimet myydään erikseen).

Suodatin tulee vaihtaa kolmen kuukauden välein tai kun se on selvästi täytynyt epäpuhtauksista (roskia, ruokaa, karvaa jne.). Tiheämpi vaihtoväli voi olla tarpeen sisätilojen ja veden ominaisuuksien johdosta tai useamman lemmikin käyttäessä laitetta. Jos pumppu vaikuttaa likaiselta, avaa se ja poista siipirattaan kansi ja siipiratas. Poista roskat siipirattaasta ja puhdistase kauttaaltaan pumpulipuikolla. Käsittele siipiratasta varovasti.

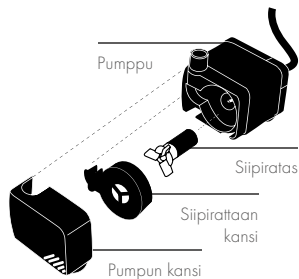

## TURVALLISUUSVINKKEJÄ

### TÄRKEITÄ OHJEITA KOSKIEN TULIPALON, SÄHKÖISKUN TAI HENKILÖVAHINKOJEN VAARAA.

#### VAROITUS: Tavanomaisia varotoimenpiteitä, seuraavat mukaan lukien, tulee noudattaa vammojen välttämiseksi.

- LUE JA NOUDATA KAIKKIA TURVALLISUUSOHJEITA** ja kaikkia laitteessa olevia huomautuksia ennen pumpun käyttöä. Niiden noudattamatta jättäminen voi vaurioittaa laitetta.
- VAARA**  
Koska laitteen käyttöön liittyy vesi, on noudatettava erityistä huolellisuutta sähköiskun vaaran välttämiseksi. Älä yritä korjata laitetta missään seuraavista tilanteista. Palauta pumppu hyväksytyyn huoltoon korjauksia varten, jos takuu on vielä voimassa tai hävitä laite.
  - Jos pumppu vuotaa vettä, irrota virtajohto ja nosta pumppu pois vedestä.
  - Käy laite läpi huolellisesti asennuksen jälkeen. Sitä ei tule kytkeä sähköverkkoon, jos vettä on osissa joiden ei kuulu olla märkiä.
  - Älä käytä laitetta, jos sen sähköjohto tai -pistoke ovat vaurioituneet, jos se ei toimi oikein tai jos se on pudotettu tai vaurioitunut millään tavalla. Laitteen virtajohtoa ei voi vaihtaa. Jos johto on vaurioitunut, laite tulee hävittää. Älä koskaan katkaise johtoa.
  - Pistorasian tulee aina olla laitetta korkeammalla. Jos pistoke tai pistorasia kastuvat, ÄLÄ irrota sähköjohtoa. Irrota sulake tai sulje automaattisulake, jonka kautta virta kulkee laitteelle. Irrota sitten laite ja tutki pistorasia veden varalta.
- Tätä laitetta ei ole tarkoitettu sellaisten henkilöiden käyttöön (ml. lapset), joiden fyysiset tai henkiset kyvyt ovat merkittävästi alentuneet, ellei heidän turvallisuudestaan vastaava henkilö valvo käyttöä tai opeta käyttämään laitetta. Lapsia tulee aina valvoa, jotta he eivät leiki laitteella.
- Älä koske liikkuviin tai kuumiin osiin.
- VAROITUS**  
Irrota laite pistorasiasta aina kun kokoat sitä, poistat siitä osia tai kun asennat, huollat tai käsittelet sitä. Kun asetat pumpppua veteen tai poistat sitä vedestä, irrota sähköjohto. Älä koskaan vedä johdosta pistoketta irrottaessasi. Tartu pistokkeeseen ja vedä irrottaaksesi. Irrota laite pistorasiasta aina, kun se ei ole käytössä. Älä nosta pumpppua johdosta.
- VAROITUS:**  
**TÄMÄ ON LEMMIKIN JUOMA-AUTOMAATTIN PUMPPU.**  
Pumppu soveltuu vain makean veden pumppaamiseen. Älä käytä pumpppua mihinkään muuhun kuin sen alkuperäiseen käyttötarkoitukseen (älä käytä esim. uima-altaassa, pesuhuoneessa jne.).  
Muiden kuin laitteen valmistajan suosittelemien tai myymien lisäosien käyttö saattaa tehdä laitteesta vaarallisen.
  - Älä käytä pumpppua uima-altaissa tai muissa tilanteissa, jossa ihmisiä on vedessä.
  - Tämä pumppu soveltuu käytettäväksi enintään 35-asteisen veden kanssa.
  - Älä käytä pumpppua syytyvien nesteiden pumppaamiseen.
- Älä käytä tai säilytä laitetta sellaisessa paikassa, jossa se altistuu jäätymiselle. Suojaa pumpppua suoralla auringonvalolla.
- Varmista, että laite on tasaisella alustalla. Tarkista laitteen toiminta säännöllisesti. Älä jätä laitetta ilman valvontaa pitkiksi ajoiksi. Älä päästä pumpppua käymään kuivana. Pumpun tulee olla kokonaan veden alla. Pumpppua ei tule koskaan käyttää muulla kuin vedessä.
- Jos tarvitset jatkojohtoa, varmista liitoksen olevan vesi- ja pölytiivis. Käytetyn johdon tulee olla asianmukaisilla ominaisuuksilla varustettu. Liian alhaiselle ampeeri- tai wattimäärälle tarkoitettu johto voi aiheuttaa laitteen ylikuumenemisen. Johto tulee asetella niin, ettei siihen kompartti tai ettei siihen kohdistu vetoa.
- Älä käytä tätä laitetta ulkona. Tämä laite on tarkoitettu vain sisäkäyttöön. **SÄÄSTÄ NÄMÄ OHJEET MAHDOLLISTA TULEVAA TARVETTA VARTEN.**  
Vain seuraamalla tarkasti näitä asennukseen, sähkövirtaan ja huoltoon liittyviä ohjeita voit taata juoma-automaatin turvallisen ja tehokkaan käytön.



Juoma-automaatille myönnetään 2 vuoden rajoitettu takuu alkuperäisestä ostopäivästä. Tämä takuu on voimassa vain laitteen normaaleissa käyttöolosuhteissa. Tämä takuu ei koske laitteita, joita on käytetty väärin tai muunneltu. Pumppu tulee huoltaa ohjeiden mukaisesti. Moottori on sinetöity tehtaalla ja sen avaaminen mitätöi takuun. Ota takuuhuoltoosiissa yhteyttä paikalliseen jälleenmyyjäsi.



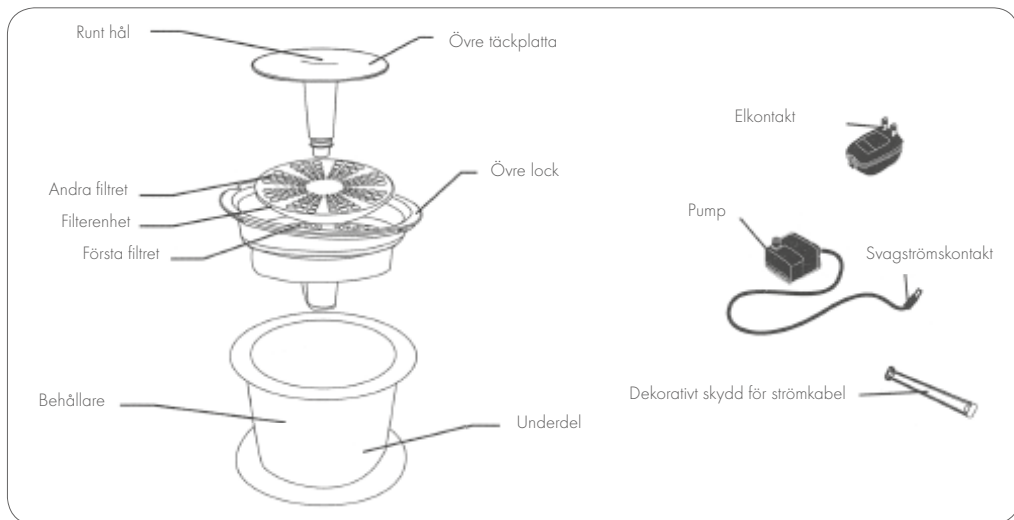

## OTILLRÄCKLIGT VATTENINTAG KAN LEDA TILL GALLSTEN

Otillräckligt vattenintag kan få allvarliga följder:

1. Urinledare och urinrör kan blockeras vilket förhindrar urinavgång och kan leda till att urinblåsan brister, njurfel eller till och med döden.
2. Biologisk stimulering av urinvägarna som kan framkalla urinvägsinflammation, cystit och urinvägsinfektion.
3. Minska intag av kalcium och magnesium.



### Den runda vattentranken

är specialgjord för hundar

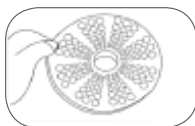

### Högeffektivt kol- och bomullsfiler

Nätsil filtrerar bort hår och matrester. Ett filter innehåller två aktiva kol



### Enkel uppbyggnad

Enkel uppbyggnad, lätt att ta isär för rengöring eller byte av bomullsfiler

## HÅLLER VATTNET FRISKT



### Säker spänning

Svagström för att säkerställa husdjurets säkerhet



## LÅT DIN HUND AVNJUTA DRICKFONTÄNENS FÖRDELAR

- Dygnetrund drift ger friskt, hälsosamt och säkert vatten
- Det dynamiska cirkulära vattenflödet uppmuntrar hundar att dricka
- Kontinuerlig tillgång på hälsosamt vatten minskar risken för urinvägssjukdomar
- Filtreringsprocessen gör vattnet mjukare vilket hjälper till att förhindra gallstenssjukdomar

## FILTRET BÖR BYTAS VAR TREDJE MÅNAD

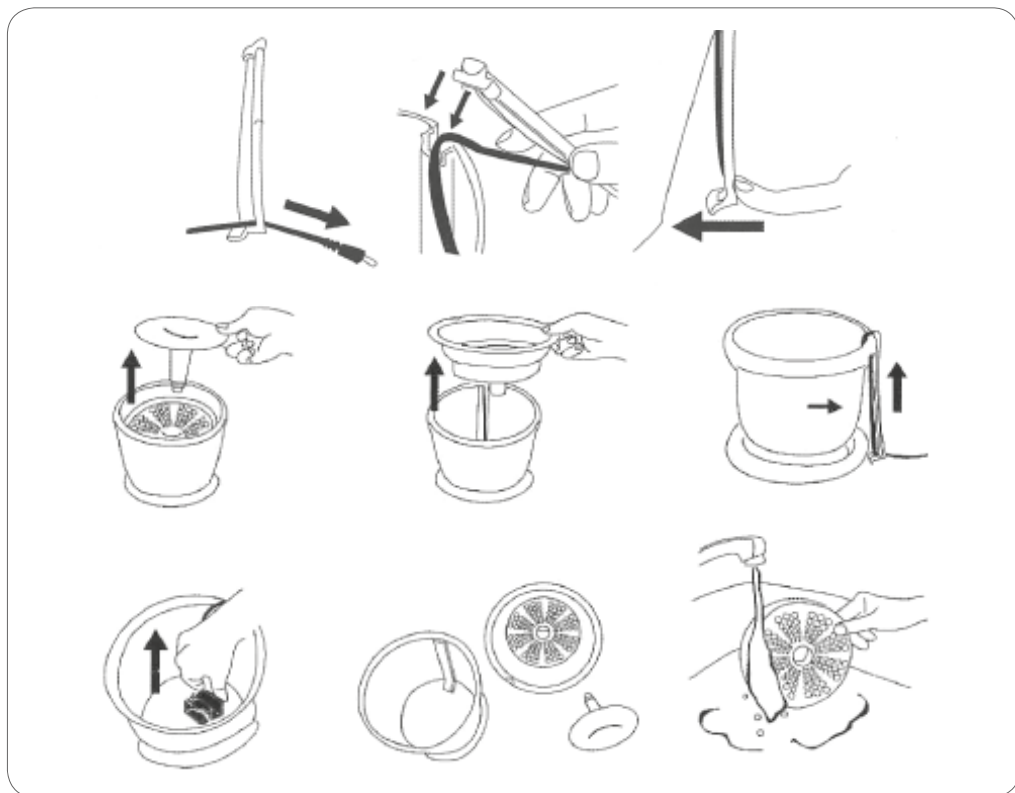

## SÄRSKILDA ANMÄRKNINGAR



Placera på skuggig plats, ej i direkt solljus



Slå inga knutar på strömkabeln. Säkerställ kontinuerlig strömförsörjning



Se till att ha torra händer innan du hanterar elkontakten



Används med försiktighet och hanteras skonsamt

HUNDENS VIKT	2 kg	3 kg	4 kg	5 kg	6 kg	7 kg	8 kg	9 kg	10 kg
VATTENINTAG	190 ml	260 ml	430 ml	480 ml	530 ml	580 ml	630 ml	850 ml	1060 ml

## RENGÖRING: underhåll varje vecka

Tvätta och skölj drickfontänen med en mjuk svamp och ett icke slipande rengöringsmedel. Skölj grundligt så att alla rester av rengöringsmedel försvinner. Ta bort filtret från underdelen och skölj. Rengör inte filtret med tvål. Om filtret innehåller mycket smuts eller andra främmande föremål, byt ut det (utbytesfilter säljs separat). Filtret bör bytas var tredje månad eller när det syns att filtret är mättat med främmande föremål (smuts, mat, hår, m.m.). Tätare byten kan behövas beroende på inomhusmiljö och vattenförhållanden, liksom om fontänen används av flera husdjur. Om pumpen verkar smutsig, öppna pumpen och ta bort pumphjulshätan och pumphjulet. Ta bort all smuts från pumphjulet och rengör det grundligt med en bomullstopp. Hantera pumphjulet försiktigt.

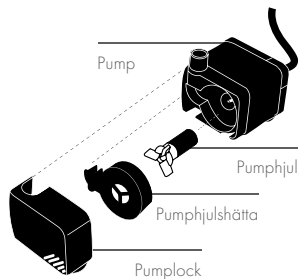

## SÄKERHETSTIPS

### VIKTIGA INSTRUKTIONER AVSEENDE RISK FÖR BRAND, ELEKTRISK STÖT ELLER PERSONSKADA.

#### VARNING: För att skydda mot skada ska grundläggande säkerhetsåtgärder iaktas, inklusive följande.

- LÄS OCH FÖLJ ALLA SÄKERHETSINSTRUKTIONER och alla viktiga skyltar på apparaten innan pumpen används. Underlåtenhet att göra det kan orsaka skada på apparaten.
- FARA
 

För att undvika risk för elektrisk stöt ska särskild försiktighet iaktas eftersom vatten används i denna produkt. I vart och ett av följande fall bör du inte försöka reparera själv utan återlämna pumpen till en auktoriserad serviceverkstad för reparation om garantin fortfarande gäller, kassera annars apparaten.

  - Om pumpen visar tecken på onormalt vattenläckage, koppla bort strömkabeln och ta bort pumpen ur vattnet.
  - Undersök pumpen noggrant efter installation. Den ska inte anslutas om det finns vatten på ställen som inte är avsedda att tåla vatten.
  - Kör inte pumpen om strömkabel eller kontakt är skadade, om den inte fungerar eller om du tappat den eller den blivit skadad på annat sätt. Pumpens strömkabel kan inte bytas: om kabeln skadats ska pumpen kasseras. Kapa aldrig kabeln.
  - Elutaget ska alltid sitta ovanför pumpens nivå. Om elkontakt eller eluttag blivit våta, TA INTE UR elkontakten. Koppla ur eluttagsets säkring, tag därefter ur elkontakten och undersök förekomst av vatten i eluttaget.
- Denna apparat är inte avsedd att användas av personer (inkluderande barn) med avsevärt nedsatt fysisk eller psykisk förmåga, såvida de inte har fått anvisningar om apparatens användning eller övervakas av en person som ansvarar för deras säkerhet. Barn bör alltid övervakas så att de inte leker med apparaten.
- För att undvika skada bör du inte röra vid rörliga eller heta delar.
- FÖRSIKTIGHET
 

Ta alltid ur elkontakten ur eluttaget före montering eller borttagning av delar och medan apparaten installeras, underhålls eller hanteras. När pumpen tas ur eller sätts i vatten ska strömkabelns elkontakt alltid vara uttagen. Dra aldrig i kabeln för att ta ut elkontakten ur vägguttaget. Ta tag i kontakten och dra ut den. Dra alltid ut en apparats elkontakt när den inte används. Lyft aldrig pumpen i kabeln.
- FÖRSIKTIGHET:
 

DETTA ÄR EN PUMP AVSEDD FÖR DRICKFONTÄN FÖR HUSDJUR

Denna pump har utvärderats endast för användning med färskvatten. Använd inte denna pump till något annat ändamål än dess avsedda användning (dvs. använd den inte i simbassänger, badrum etc.).

Att använda tillbehör som inte rekommenderas eller säljs av apparattillverkaren kan äventyra apparatens säkerhet.

  - Använd inte pumpen i simbassänger eller på andra platser där människor är nedsänkta i vatten.
  - Denna pump är lämplig att använda med vattentemperaturer upp till 35 °C.
  - Använd inte pumpen med brännbara vätskor.
- Installera eller förvara inte apparaten där den kan utsättas för temperaturer under noll grader. Skydda pumpen mot direkt solljus.
- Se till att apparaten placeras på en plan, jämn yta. Kontrollera den regelbundet. Lämna inte apparaten obevakad under längre tid. Låt inte pumpen köra torr. Pumpen måste vara helt nedsänkt i vatten. Denna pump får aldrig köras utan vatten.
- Om förlängningskabel behövs, se till att kopplingen är vattentät och dammsäker. Använd kabel avsedd för rätt strömstyrka. Kabel avsedd för lägre strömstyrka eller effekt än apparaten kan bli överhettad. Var försiktig när kabeln dras så att den inte utgör en snubbelrisk eller kan dras ut.
- Använd inte denna enhet utomhus. Enheten är endast avsedd för inomhusbruk. SPARA DESSA INSTRUKTIONER FÖR FRAMTIDA ANVÄNDNING.
 

Bara genom att noggrant iaktta dessa handledningar får installation, elektricitet och underhåll kan säker och effektiv användning av denna drickfontän säkerställas.



"Drickfontänen" har två års begränsad garanti räknat från ursprungligt inköpsdatum. Garantin gäller bara under normala driftförhållanden för vilka enheten är avsedd. Garantin gäller inte om enheten utsatts för olämplig användning, oaksamhet eller ingrepp. Pumpen måste underhållas enligt instruktionerna. Motorn är fabriksförsäglad. Ingrepp gör garantin ogiltig. Kontakta din lokala återförsäljare för garantiservice.



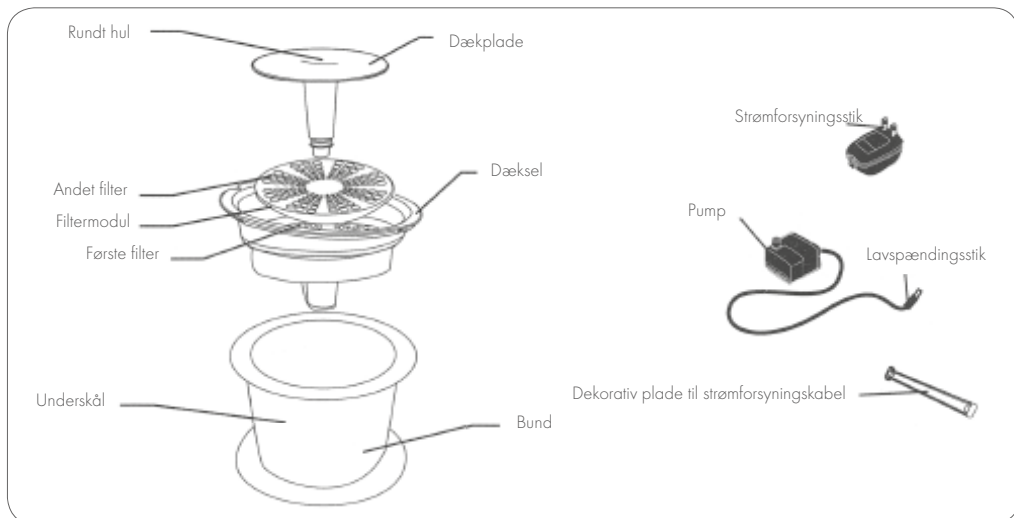

## UTILSTRÆKKELIG VANDINDTAGELSE KAN FØRE TIL GALDESTEN

Utilstrækkelig vandindtagelse kan have alvorlige konsekvenser:

1. Ureter og urinrør kan blive blokeret, hvilket kan forhindre udskillelse af urin og føre til ruptur af blære, nyresvigt eller død.
2. Biologisk stimulation af urinvejene kan forårsage urinvejsinflammation, blærebetændelse og urinvejsinfektion.
3. Reducer calcium- og magnesiumoptagelse.



**Den runde vandtrags**  
udløb er designet specielt  
til hunde

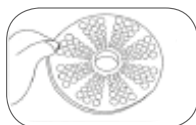

**Kul- og bomuldsfilter  
i høj kvalitet**  
Netlag filtrerer hår og  
madræster fra. Et filter  
omfatter 2 aktive kul



**Enkel struktur**  
Enkel struktur, let at  
adskille, rengøre og skifte  
bomuldsfilteret

## HOLDER VANDET FRISK



### Sikker spænding

Lav spænding for kæledyrets  
sikkerhed



## DIN HUND KAN HAVE GLÆDE AF EN VANDFONTÆNE

- Frisk, sundt og ufarligt vand døgnet rundt
- Den dynamiske cirkulære vandgennemstrømning opmuntrer hunde til at drikke
- Vedvarende vandforsyning af sundt vand reducerer urinvejssygdomme
- Filterprocessen blødgør drikkevandet og forebygger galdesten

## FILTERET BØR SKIFTES HVER TREDJE MÅNED

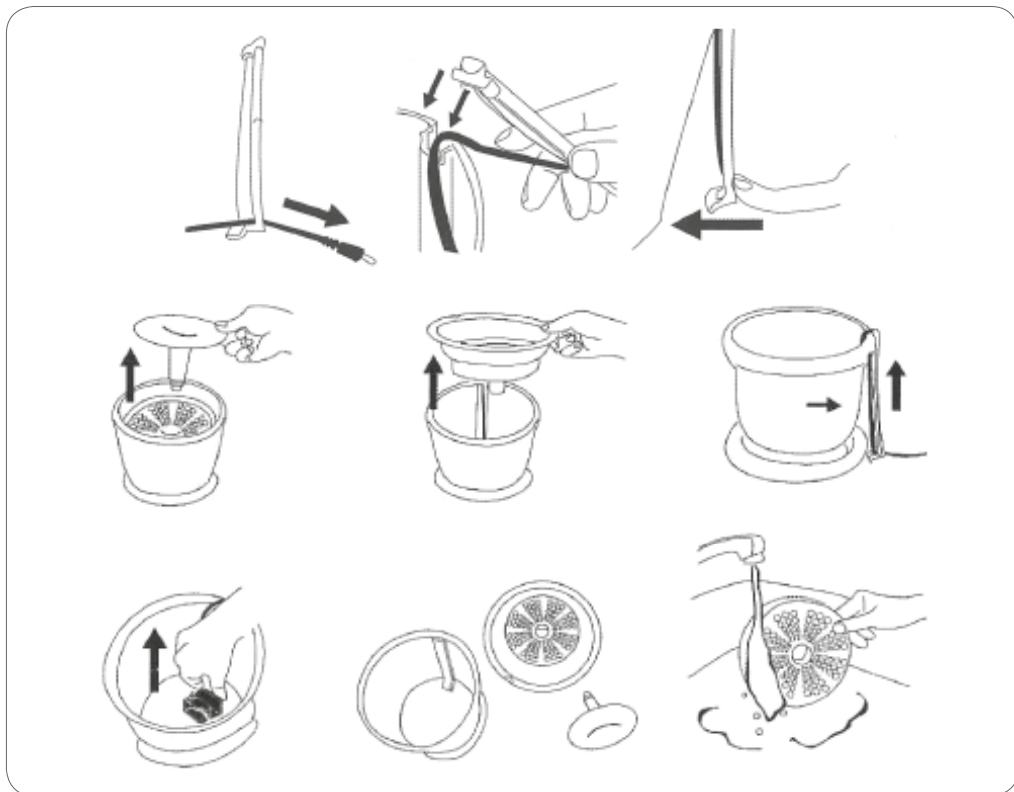

### SÆRLIGE BEMÆRKNINGER



Sættes i skyggen og ikke i direkte sollys



Bind ikke knude på strømforingskablet. Sørg for kontinuerlig strøm



Sørg for, at dine hænder er tørre, før du rører ved stikket



Brug med omhu, og håndter forsigtigt

HUNDENS VÆGT	2 kg	3 kg	4 kg	5 kg	6 kg	7 kg	8 kg	9 kg	10 kg
VANDINDTAG	190 ml	260 ml	430 ml	480 ml	530 ml	580 ml	630 ml	850 ml	1060 ml

## RENGØRING: ugentlig vedligeholdelse

Vask og skyl fontænen med en blød svamp og et ikke slibende rengøringsmiddel. Skyl grundigt for at fjerne alle spor af sæberester. Fjern filteret fra basen og skyl. Vask ikke filteret med sæbe. Hvis filteret indeholder meget snavs eller mange fremmedlegemer, skal det udskiftes (erstatningsfiltre sælges særskilt).

Filteret bør udskiftes hver tredje måned, eller når der er synlige tegn på, at filteret er fyldt med fremmedlegemer (snavs, foder, hår osv.). Udskiftning kan være nødvendig oftere på grund af indendørs miljøforhold og vandforhold, samt hvis flere kæledyr bruger fontænen. Hvis pumpen virker snavset, så åbn pumpen og tag hættten til vingehjulet og vingehjulet ud. Fjern alt snavs fra vingehjulet og rengør vingehjulet grundigt med en bomuldsvatpind. Vær forsigtig med vingehjulet.

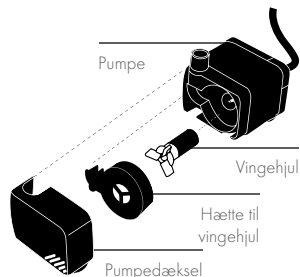

## SIKKERHEDSTIPS

### VIGTIGE INSTRUKTIONER ANGÅENDE RISIKO FOR BRAND, ELEKTRISK STØD ELLER PERSONSKADE

**ADVARSEL: Til beskyttelse mod beskadigelse bør grundlæggende sikkerhedsforanstaltninger iagttages, herunder følgende.**

- LÆS OG FØLG ALLE SIKKERHEDSINSTRUKTIONER og alle vigtige bemærkninger på apparatet før pumpen anvendes. Hvis dette ikke sker, kan det føre til skade på apparatet.
- FARE
 

Der skal tages særligt hensyn for at undgå elektrisk stød, da der anvendes vand ved brug af produktet. Forsøg ikke selv at reparere pumpen i hver af de følgende situationer, men aflever den til reparation på et autoriseret værksted, hvis reklamationsretten stadig gælder, eller kassér apparatet.

  - Hvis pumpen viser tegn på unormal vandlækage, afbryd strømforsyningskablet og fjern pumpen fra vandet.
  - Undersøg apparatet omhyggeligt efter installation. Det bør ikke sluttes til, hvis der er vand på en hvilken som helst del, der ikke skal være våd.
  - Apparatet bør ikke betjenes, hvis det har et beskadiget elektrisk kabel eller stik, hvis det ikke fungerer korrekt eller hvis det er blevet tabt eller beskadiget på nogen måde. Strømforsyningskablet på dette apparat kan ikke udskiftes: Hvis kablet er beskadiget, skal apparatet kasseres. Skær ikke i kablet.
  - Stikkontakten skal altid være placeret over apparatets niveau. Hvis stikket eller stikkontakten bliver våd, må det elektriske kabel IKKE tages ud af stikket. Afbryd sikringen eller automatsikringen, der leverer strøm til apparatet, tag derefter stikket ud og undersøg om der er vand i stikkontakten.
- Dette apparat er ikke beregnet til brug af personer (inklusive børn) med væsentligt nedsatte fysiske eller mentale evner, medmindre de har fået vejledning eller instruktion vedrørende brug af apparatet af en person, der er ansvarlig for deres sikkerhed. Børn bør altid vejledes for at sikre, at de ikke leger med apparatet.
- Rør ikke ved bevægelige dele eller varme dele for at undgå personskade.
- FORSIGTIG
 

Tag altid stikket ud eller afbryd apparatet fra stikkontakten, før det samles, eller der fjernes dele, og mens udstyret installeres, vedligeholdes eller håndteres. Når pumpen sættes i vandet eller tages op af vandet, skal det elektriske stik frakobles lysnettet. Træk aldrig i kablet for at tage stikket ud af stikkontakten. Tag om stikket og træk for at afbryde. Tag altid stikket på et apparat ud af stikkontakten, når det ikke er i brug. Løft aldrig pumpen i kablet.
- FORSIGTIG:
 

DETTE ER EN PUMPE TIL EN DRINKEFONTÆNE TIL KÆLEDYR

Denne pumpe er vurderet kun til brug med drikkevand. Brug ikke denne pumpe til andre formål, end den er beregnet til (brug den f.eks. ikke i swimmingpools, badeværelser, osv.).

Brug af tilbehør, der ikke anbefales eller sælges af producenten, kan forårsage, at apparatet bliver farligt.

  - Brug ikke pumpen i swimmingpools eller andre situationer, hvor personer befinder sig i vand.
  - Denne pumpe er velegnet til brug i vandtemperaturer på op til 35 °C.
  - Brug ikke denne pumpe til brændbare væsker.
- Installer eller opbevar ikke apparatet på steder, hvor det kan blive udsat for temperatur under frysepunktet. Beskyt pumpen mod direkte sollys.
- Sørg for, at apparatet er placeret på en flad, jævn overflade. Se regelmæssigt til apparatet. Lad ikke apparatet stå uden opsyn i længere tid. Lad ikke pumpen køre tør. Pumpen skal være helt neddykket i vand. Pumpen må aldrig køre uden vand.
- Sørg for, at forbindelsen er vand- og støvtæt, hvis det er nødvendigt med en forlængerledning. Der bør anvendes et kabel med korrekt specifikation. Et kabel specificeret til lavere ampere eller watt end apparatets specifikation kan blive overophedet. Vær omhyggelig med at placere kablet, så man ikke falder over det eller trækker det ud.
- Sørg for, at forbindelsen er vand- og støvtæt, hvis det er nødvendigt med en forlængerledning. Der bør anvendes et kabel med korrekt specifikation. Et kabel specificeret til lavere ampere eller watt end apparatets specifikation kan blive overophedet. Vær omhyggelig med at placere kablet, så man ikke falder over det eller trækker det ud.
- Brug ikke denne enhed indendørs. Denne enhed er kun til indendørs brug. GEM DENNE VEJLEDNING TIL SENERE BRUG.
 

Kun omhyggelig iagttagelse af retningslinjerne om installation, elektricitet og vedligeholdelse giver sikker og effektiv brug af denne drikkefontæne.



'Drikkefontænen' leveres med 2 års begrænset reklamationsret fra den oprindelige købsdato. Denne reklamationsret gælder kun ved normale driftsforhold, som denne enhed er beregnet til. Denne reklamationsret gælder ikke for nogen enhed, der udsættes for ukorrekt brug, uagtsomhed eller manipulation. Pumpen skal vedligeholdes i overensstemmelse med vejledningen. Motoren er forseglet fra fabrikken, manipulation vil gøre reklamationsretten ugyldig. For reklamationsret, kontakt din lokale forhandler.



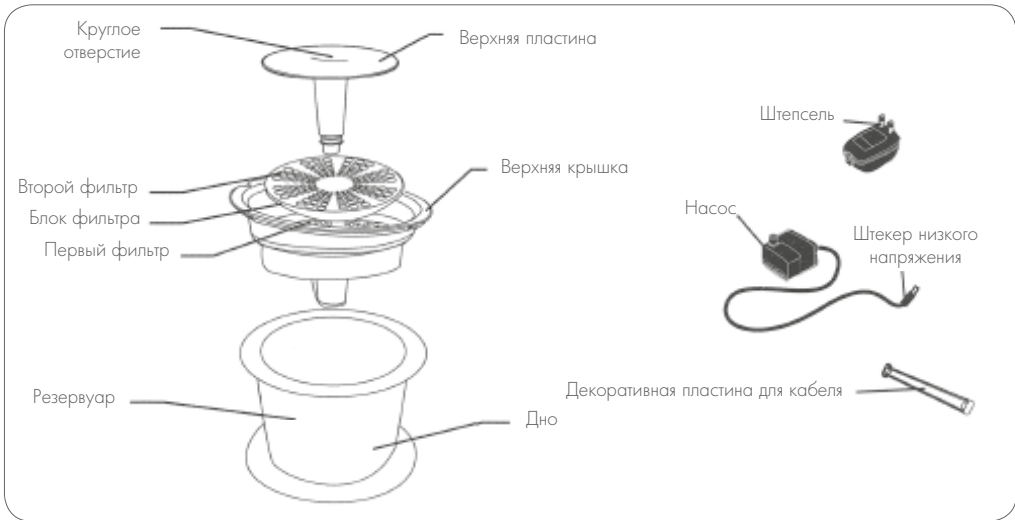

**НЕДОСТАТОЧНОЕ ПОТРЕБЛЕНИЕ ВОДЫ МОЖЕТ ПРИВЕСТИ К ОБРАЗОВАНИЮ КАМНЕЙ В ЖЕЛЧНОМ ПУЗЫРЕ**

Недостаточное потребление воды может привести к серьезным последствиям:

1. Происходит блокирование мочеточника и мочеиспускательного канала, что мешает выведению мочи и может привести к разрыву мочевого пузыря, почечной недостаточности или даже смерти.
2. Биологическая стимуляция мочевыводящих путей вызывает их воспаление, цистит и инфекции мочевыводящих путей.
3. Сократите потребление кальция и магния.

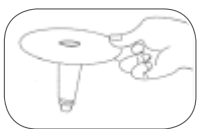

**Круглая воронка для воды** разработана специально для собак.

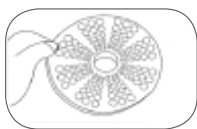

**Высококачественный угольный и хлопчатобумажный фильтр**  
Сетчатый слой фильтрует шерсть и остатки корма. Один фильтр включает 2 слоя активированного угля.



**Простая конструкция**  
Простая конструкция позволяет с легкостью разбирать, чистить и менять хлопчатобумажный фильтр.

**ВОДА ОСТАЕТСЯ СВЕЖЕЙ**



**Безопасное напряжение**  
Низкое напряжение для безопасности животного



**ПОРАДУЙТЕ СВОЮ СОБАКУ ПИТЬЕВЫМ ФОНТАНЧИКОМ**

- Круглосуточная работа для обеспечения свежей, здоровой и безопасной воды.
- Динамичный круговой поток воды поощряет собаку пить.
- Постоянная подача здоровой воды для профилактики заболеваний мочевыводящих путей.
- Фильтрация смягчает питьевую воду и помогает предотвратить желчнокаменную болезнь.



## ФИЛЬТР СЛЕДУЕТ МЕНЯТЬ КАЖДЫЕ ТРИ МЕСЯЦА

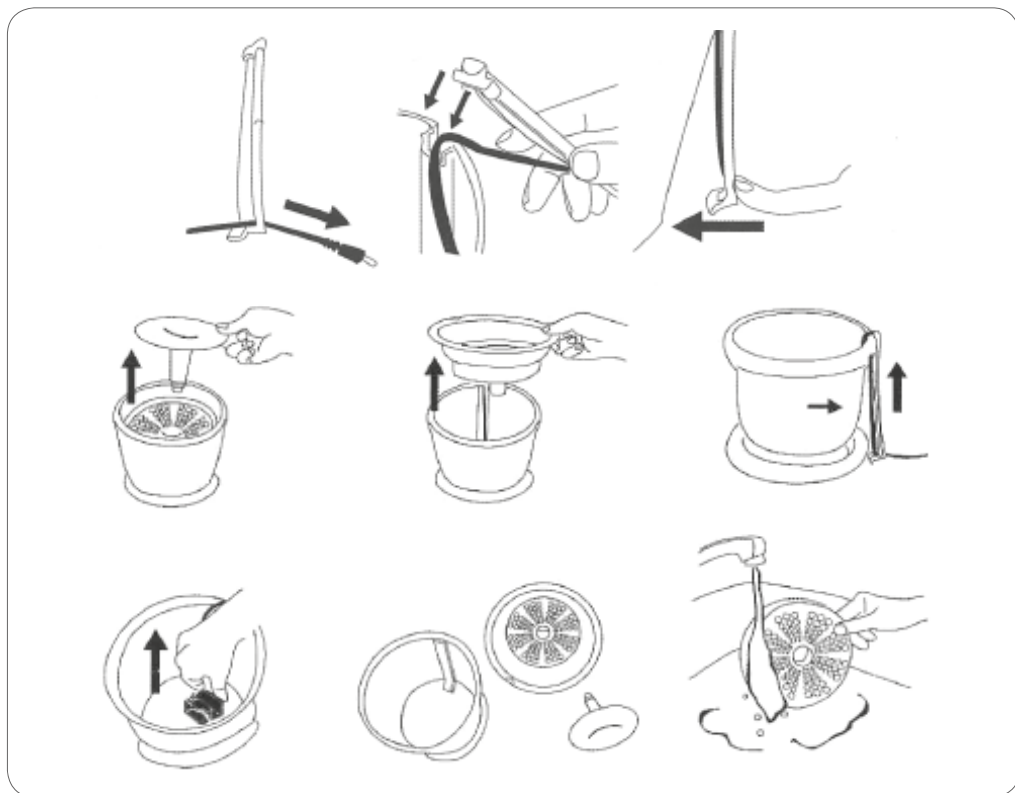

## ОСОБЫЕ ПРИМЕЧАНИЯ



Держите фонтанчик в тени, вдали от солнечного света



Не завязывайте шнур питания в узел. Обеспечьте непрерывную подачу питания



При работе со шпелем руки должны быть сухими



Используйте с осторожностью и обращайтесь аккуратно

**ВЕС СОБАКИ**

2 кг

3 кг

4 кг

5 кг

6 кг

7 кг

8 кг

9 кг

10 кг

**ПОТРЕБЛЕНИЕ ВОДЫ**

190 мл

260 мл

430 мл

480 мл

530 мл

580 мл

630 мл

850 мл

1060 мл

## ЧИСТКА: еженедельное обслуживание

Помойте фонтанчик с помощью мягкой губки и неабразивного моющего средства. Тщательно ополосните, удалив все остатки мыла. Снимите фильтр с основания и прополощите. Не мойте фильтр с мылом. Если в фильтре присутствует чрезмерное количество осадка или других посторонних веществ, замените его (сменные фильтры продаются отдельно). Фильтр следует менять раз в 3 месяца или по мере появления визуальных признаков заполнения фильтра посторонними веществами (осадком, кормом, шерстью и т. д.). В зависимости от условий внутренней среды и качества воды, а также от того, сколько животных пользуется фонтанчиком, может потребоваться чаще менять фильтр. Если насос загрязнен, откройте насос и снимите рабочее колесо и колпачок рабочего колеса. Устраните с рабочего колеса все загрязнения и тщательно очистите его с помощью ватной палочки. С рабочим колесом следует обращаться с осторожностью.



## СОВЕТЫ ПО БЕЗОПАСНОСТИ

### ВАЖНЫЕ ИНСТРУКЦИИ КАСАТЕЛЬНО РИСКА ПОЖАРА, ПОРАЖЕНИЯ ТОКОМ ИЛИ ТРАВМИРОВАНИЯ ЛЮДЕЙ.

**ОСТОРОЖНО!** Во избежание травмирования необходимо соблюдать базовые меры предосторожности, включая изложенные ниже.

1. ПРОЧИТАЙТЕ И ВЫПОЛНЯЙТЕ ВСЕ ИНСТРУКЦИИ ПО БЕЗОПАСНОСТИ, а также все важные уведомления на приборе перед использованием насоса. Несоблюдение этого требования может привести к повреждению прибора.
2. ОПАСНО!  
Во избежание возможного поражения током следует действовать с особой осторожностью, так как в изделии используется вода. В любой из следующих ситуаций не пытайтесь самостоятельно выполнить ремонт; если гарантия еще действует, отнесите насос в авторизованную сервисную службу для ремонта, в противном случае выбросьте прибор.
  - A. В случае признаков чрезмерного протекания воды в насосе отключите прибор от сети и достаньте насос из воды.
  - B. После установки тщательно проверьте прибор. Не следует включать его в сеть, если на деталях, которые должны быть сухими, есть вода.
  - C. Не эксплуатируйте прибор в случае повреждения шнура питания или штепселя, неисправности прибора, после падения или каких-либо повреждений прибора. Шнур питания этого прибора не подлежит замене — в случае повреждения шнура прибор необходимо выбросить. Ни в коем случае не обрезайте шнур.
  - D. Розетка всегда должна находиться выше уровня прибора. В случае намочения штепселя или розетки НЕ выдергивайте шнур питания из розетки. Выключите предохранитель или выключатель, подающий питание на прибор, а затем вытащите штепсель из розетки и проверьте розетку на наличие воды.
3. Данный прибор не предназначен для использования людьми (в том числе детьми) с серьезно ограниченными физическими или умственными способностями без надзора или инструкций по использованию прибора со стороны лица, отвечающего за их безопасность. Необходимо постоянно следить за детьми, чтобы они не играли с прибором.
4. Во избежание травмирования не прикасайтесь к движущимся или горячим частям.
5. ВНИМАНИЕ!  
Обязательно вытащите штепсель из розетки или отключите прибор от сети перед разборкой или снятием деталей, а также на время установки, технического обслуживания или переноса прибора. При помещении насоса в воду или когда снимаете его, обязательно вытащите штепсель из розетки сети питания. Не тяните за шнур при выключении штепселя из розетки. Для отключения возьмитесь за штепсель и потяните. Обязательно отключайте прибор от сети, когда он не используется. Никогда не поднимайте насос за кабель.
6. ВНИМАНИЕ:  
**ЭТО НАСОС ПИТЬЕВОГО ФОНТАНЧИКА ДЛЯ ДОМАШНИХ ЖИВОТНЫХ.**  
Данный насос был испытан только в отношении использования с пресной водой. Не используйте данный насос для любых других целей, кроме указанного предназначения (например, в бассейнах, ванных комнатах и т. д.).  
Использование деталей, не рекомендованных или не продаваемых производителем прибора, может сделать прибор небезопасным.
  - Не используйте насос в бассейнах или в других ситуациях, предусматривающих погружение людей.
  - Данный насос можно использовать при температуре воды до 35° С.
  - Не используйте данный насос с горючими жидкостями.
7. Не устанавливайте и не храните прибор в местах, где он подвергнется действию температур ниже нуля. Защищайте прибор от воздействия прямых солнечных лучей.
8. Прибор должен быть установлен на плоской, ровной поверхности. Регулярно проверяйте прибор. Не оставляйте прибор без присмотра на продолжительный период времени. Не допускайте работу насоса без воды. Насос должен быть полностью погружен в воду. Насос ни при каких обстоятельствах не должен работать вне воды.
9. Если требуется использование удлинителя, убедитесь, что соединение водонепроницаемое и пылезащищенное. Необходимо использовать кабель с соответствующими параметрами.  
Если кабель рассчитан на более низкое значение ампер или ватт по сравнению с характеристиками прибора, он может перегреться. Следует внимательно уложить кабель так, чтобы через него нельзя было сползнуть или потянуть его.
10. Не используйте этот прибор на открытом воздухе. Данный прибор предназначен для использования только в помещениях. **СОХРАНИТЕ ЭТИ ИНСТРУКЦИИ ДЛЯ ПОСЛЕДУЮЩЕГО ИСПОЛЬЗОВАНИЯ.**  
Только тщательное соблюдение данных инструкций по установке, электрическому подключению и техническому обслуживанию обеспечит безопасное и эффективное использование данного питьевого фонтанчика.



Питьевой фонтанчик поставляется с 2-летней ограниченной гарантией с первоначальной даты покупки. Данная гарантия действительна только при эксплуатации в нормальных условиях, для использования в которых прибор предназначен. Данная гарантия не распространяется на прибор в случае ненадлежащей эксплуатации, небрежности или несанкционированного вмешательства. Необходимо проводить техническое обслуживание насоса в соответствии с инструкциями. Двигатель опломбирован на заводе; в случае вмешательства гарантия будет аннулирована. По поводу гарантийного обслуживания обратитесь к местному продавцу.



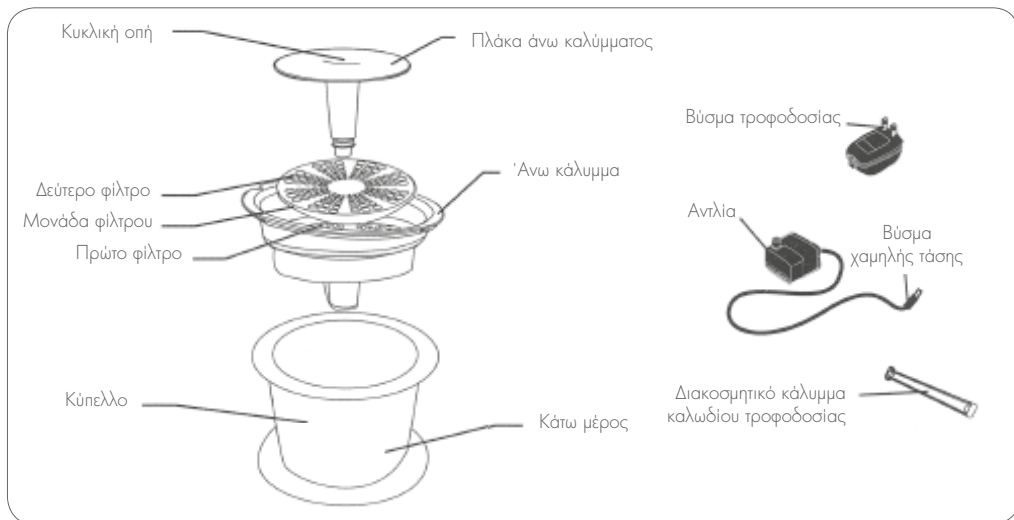

## Η ΑΝΕΠΑΡΚΗΣ ΠΡΟΣΛΗΨΗ ΝΕΡΟΥ ΜΠΟΡΕΙ ΝΑ ΟΔΗΓΗΣΕΙ ΣΤΟΝ ΣΧΗΜΑΤΙΣΜΟ ΧΟΛΟΛΙΘΩΝ

Η ανεπαρκής πρόσληψη νερού μπορεί να έχει σοβαρές επιπτώσεις:

1. Προκαλείται απόφραξη του ουρητήρα και της ουρήθρας, με αποτέλεσμα να αποτρέπεται η αποβολή των ούρων και να προκαλείται ρήξη της ουροδόχου κύστης, νεφρική ανεπάρκεια ή ακόμα και θάνατος.
2. Βιολογική διέγερση του ουροποιητικού συστήματος, η οποία οδηγεί σε φλεγμονή του ουροποιητικού συστήματος, κυστίτιδα και λοιμώξη του ουροποιητικού συστήματος.
3. Μειώστε την πρόσληψη ασβεστίου και μαγνησίου.



**Η κυκλική έξοδος νερού σε σχήμα χωνιού** είναι σχεδιασμένη ειδικά για σκύλους

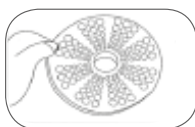

**Βαμβακερό φίλτρο από άνθρακα υψηλής ποιότητας**

Το δικτυωτό στρώμα φιλτράρει τις τρίχες και τα υπολείμματα τροφής. Το ένα φίλτρο περιλαμβάνει 2 ενεργούς άνθρακες



**Απλή δομή**

Απλή δομή, εύκολη αποσυναρμολόγηση, καθαρισμός και αλλαγή του βαμβακερού φίλτρου

## ΔΙΑΤΗΡΕΙ ΤΟ ΝΕΡΟ ΦΡΕΣΚΟ



**Ασφαλής τάση**

Χαμηλή τάση ώστε να διασφαλίζεται η ασφάλεια του κατοικίδιου



## ΑΦΗΣΤΕ ΤΟΝ ΣΚΥΛΟ ΣΑΣ ΝΑ ΑΠΟΛΑΥΣΕΙ ΤΑ ΟΦΕΛΗ ΤΟΥ ΣΙΝΤΡΙΑΝΙΟΥ ΝΕΡΟΥ

- 24ωρη λειτουργία ώστε να παρέχεται φρέσκο, υγιές και ασφαλές νερό
- Η δυναμική κυκλική ροή του νερού ενθαρρύνει τον σκύλο να πίνει νερό
- Συνεχής παροχή υγιούς νερού ώστε να μειώνονται οι πιθανότητες εμφάνισης παθήσεων της ουρήθρας
- Η διαδικασία φιλτραρίσματος μαλακώνει το πόσιμο νερό και συμβάλλει στην πρόληψη του σχηματισμού χολολιθών

## ΤΟ ΦΙΛΤΡΟ ΘΑ ΠΡΕΠΕΙ ΝΑ ΑΝΤΙΚΑΘΙΣΤΑΤΑΙ ΚΑΘΕ ΤΡΕΙΣ ΜΗΝΕΣ

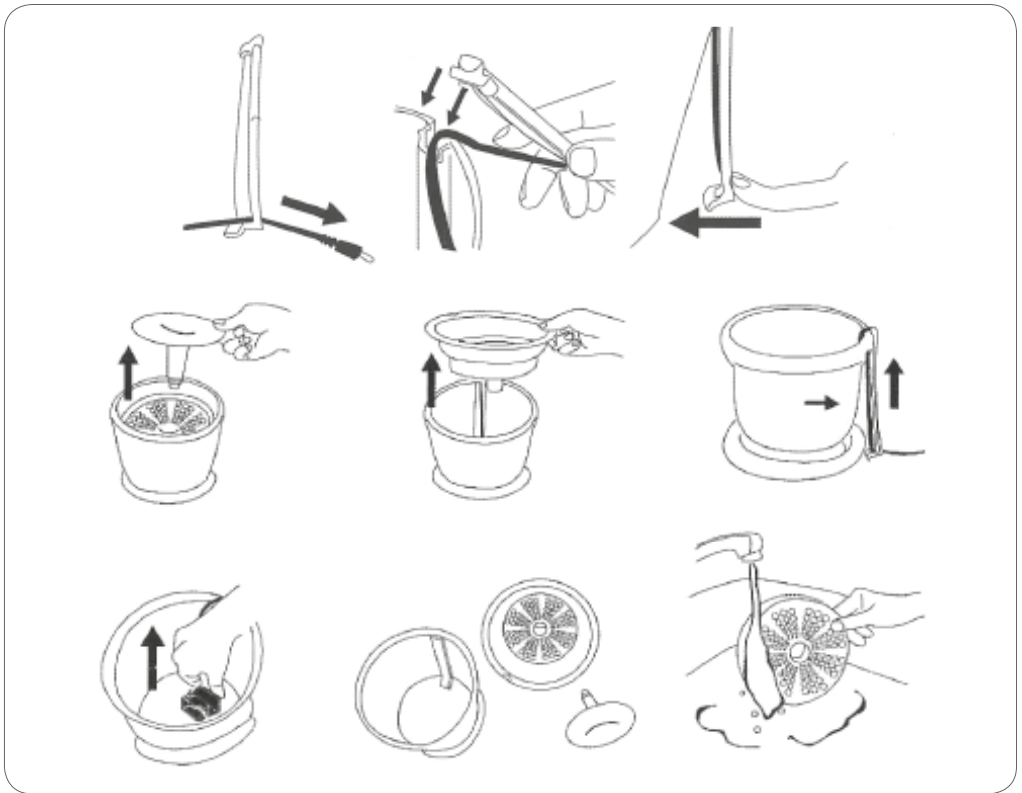

### ΕΙΔΙΚΕΣ ΣΗΜΕΙΩΣΕΙΣ



Να φυλάσσεται στη σκιά και μακριά από ηλιακή ακτινοβολία



Μην δημιουργείτε κόμπους στο καλώδιο τροφοδοσίας. Διασφαλίστε τη συνεχή παροχή ρεύματος



Βεβαιωθείτε ότι τα χέρια σας είναι στεγνά πριν από τον χειρισμό του βύσματος



Χρησιμοποιείτε το προϊόν προσεκτικά και με ήπιες κινήσεις

ΒΑΡΟΣ ΣΚΥΛΟΥ	2 kg	3 kg	4 kg	5 kg	6 kg	7 kg	8 kg	9 kg	10 kg
ΠΡΟΣΛΗΨΗ ΝΕΡΟΥ	190 ml	260 ml	430 ml	480 ml	530 ml	580 ml	630 ml	850 ml	1060 ml

## ΚΑΘΑΡΙΣΜΟΣ: εβδομαδιαία συντήρηση

Πλύνετε και ξεπλύνετε το σιτριβάνι χρησιμοποιώντας ένα απαλό σφουγγάρι και μη αποξεστικό καθαριστικό. Ξεπλύνετε σχολαστικά, αφαιρώντας όλα τα ίχνη υπολειμμάτων καθαριστικού. Αφαιρέστε το φίλτρο από τη βάση και πλύνετε το. Μην πλένετε το φίλτρο με σαπούνι. Εάν το φίλτρο περιέχει υπολείμματα ή άλλο ξένο υλικό, αντικαταστήστε το (τα φίλτρα αντικατάστασης πωλούνται ξεχωριστά).

Το φίλτρο θα πρέπει να αντικαθίσταται κάθε 3 μήνες ή όταν υπάρχουν εμφανείς ενδείξεις ότι το φίλτρο έχει γεμίσει με ξένο υλικό (υπολείμματα, τροφή, τρίχες κ.λπ.). Ενδέχεται να απαιτούνται συχνότερες αλλαγές λόγω εσωτερικών περιβαλλοντικών συνθηκών και συνθηκών που αφορούν το νερό, καθώς και λόγω της χρήσης από περισσότερα από ένα κατοικίδια. Σε περίπτωση που η αντλία παρουσιάζει ενδείξεις βρομιάς, ανοίξτε την αντλία και αφαιρέστε το πώμα του στροφείου και το στροφείο. Αφαιρέστε τυχόν υπολείμματα από το στροφείο και καθαρίστε το στροφείο σχολαστικά χρησιμοποιώντας μια μπατονέτα. Χειριστείτε το στροφείο με προσοχή.

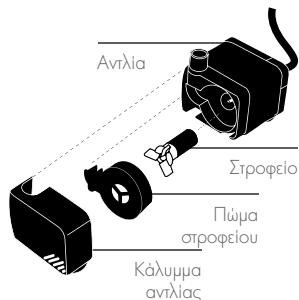

## ΣΥΜΒΟΥΛΕΣ ΓΙΑ ΤΗΝ ΑΣΦΑΛΕΙΑ

**ΣΗΜΑΝΤΙΚΕΣ ΟΔΗΓΙΕΣ ΣΧΕΤΙΚΑ ΜΕ ΤΟΝ ΚΙΝΔΥΝΟ ΠΥΡΚΑΓΙΑΣ, ΗΛΕΚΤΡΟΠΛΗΞΙΑΣ Η ΠΡΟΚΛΗΣΗΣ ΤΡΑΥΜΑΤΙΣΜΩΝ ΣΕ ΑΤΟΜΑ. ΠΡΟΕΙΔΟΠΟΙΗΣΗ:** Προκειμένου να μην προκληθούν τραυματισμοί, θα πρέπει να τηρούνται βασικές προφυλάξεις για την ασφάλεια, συμπεριλαμβανομένων των παρακάτω.

- ΔΙΑΒΑΣΤΕ ΚΑΙ ΑΚΟΛΟΥΘΗΣΤΕ ΟΛΕΣ ΤΙΣ ΟΔΗΓΙΕΣ ΑΣΦΑΛΕΙΑΣ** και όλες τις σημαντικές σημειώσεις στη συσκευή πριν χρησιμοποιήσετε την αντλία. Σε διαφορετική περίπτωση, ενδέχεται να προκληθεί ζημιά στη συσκευή.
- ΚΙΝΔΥΝΟΣ**  
Για να αποφευχθεί ο κίνδυνος ηλεκτροπληξίας, θα πρέπει να επιδεικνύεται ιδιαίτερη προσοχή, καθώς για τη λειτουργία αυτού του προϊόντος χρησιμοποιείται νερό. Σε καθεμία από τις παρακάτω καταστάσεις, μην επιχειρήσετε να εκτελέσετε διορθωτικές εργασίες μόνοι σας. Επιστρέψτε την αντλία σε ένα εξουσιοδοτημένο κέντρο σέρβις για επίσκεψη εάν η εγγύηση βρίσκεται ακόμα σε ισχύ ή απορρίψτε τη συσκευή.
  - Εάν η αντλία παρουσιάζει ένδειξη μη φυσιολογικής διαρροής νερού, αποσυνδέστε το καλώδιο τροφοδοσίας και αφαιρέστε την αντλία από το νερό.
  - Εξετάστε προσεκτικά τη συσκευή μετά την εγκατάσταση. Δεν θα πρέπει να συνδέετε τη συσκευή εάν υπάρχει νερό σε μέρη που δεν προορίζονται να είναι υγρά.
  - Μην θέτετε τη συσκευή σε λειτουργία εάν το καλώδιο τροφοδοσίας ή το βύσμα έχουν υποστεί ζημιά, εάν η συσκευή παρουσιάζει δυσλειτουργία ή εάν έχει υποστεί πτώση ή ζημιά με οποιονδήποτε τρόπο. Το καλώδιο τροφοδοσίας αυτής της συσκευής δεν μπορεί να αντικατασταθεί. Εάν το καλώδιο υποστεί ζημιά, η συσκευή θα πρέπει να απορριφθεί. Μην κοβείτε ποτέ το καλώδιο.
  - Η πρίζα θα πρέπει πάντα να βρίσκεται επάνω από το επίπεδο της συσκευής. Εάν το βύσμα ή η πρίζα υγρανθούν, ΜΗΝ αποσυνδέσετε το καλώδιο τροφοδοσίας. Αποσυνδέστε την ασφάλεια ή τον διακόπτη κυκλώματος που τροφοδοτεί τη συσκευή και, στη συνέχεια, αποσυνδέστε και ελέγξτε εάν υπάρχει νερό στην πρίζα.
- Αυτή η συσκευή δεν προορίζεται για χρήση από άτομα (συμπεριλαμβανομένων των παιδιών) με σημαντικά μειωμένες σωματικές ή νοητικές ικανότητες, εκτός εάν βρίσκονται υπό εποπτεία ή τους έχουν δοθεί οδηγίες σχετικά με τη χρήση της συσκευής από άτομο που είναι υπεύθυνο για την ασφάλειά τους. Τα παιδιά θα πρέπει πάντα να βρίσκονται υπό εποπτεία ώστε να διασφαλίζεται ότι δεν παίζουν με τη συσκευή.
- Προκειμένου να αποφευχθούν τραυματισμοί, μην αγγίζετε τα κινούμενα ή θερμά μέρη.
- ΠΡΟΣΟΧΗ**  
Αποσυνδέστε πάντα τη συσκευή από την πρίζα πριν από τη συναρμολόγηση ή την αφαίρεση μερών, καθώς και κατά την εγκατάσταση, τη συντήρηση ή τον χειρισμό του εξοπλισμού. Κατά την εισαγωγή ή την αφαίρεση της αντλίας από το νερό, αποσυνδέστε πάντα το βασικό βύσμα τροφοδοσίας. Μην τραβήξετε ποτέ το καλώδιο για να αποσυνδέσετε το βύσμα από την πρίζα. Πιάστε το βύσμα και τραβήξτε το για να το αποσυνδέσετε. Αποσυνδέστε πάντα τη συσκευή από την πρίζα όταν δεν χρησιμοποιείται. Μην σηκώνετε ποτέ την αντλία από το καλώδιο.
- ΠΡΟΣΟΧΗ:**  
ΑΥΤΗ ΕΙΝΑΙ ΜΙΑ ΑΝΤΛΙΑ ΣΙΤΡΙΒΑΝΙΟΥ ΝΕΡΟΥ ΓΙΑ ΚΑΤΟΙΚΙΔΙΑ.  
Αυτή η αντλία έχει αξιολογηθεί για χρήση μόνο με φρέσκο νερό. Μην χρησιμοποιείτε αυτήν την αντλία για οποιονδήποτε άλλο σκοπό εκτός από την προβλεπόμενη χρήση της (δηλ. μην την χρησιμοποιείτε σε πισίνες, μπάνια κ.λπ.).  
Η χρήση εξαρτημάτων που δεν συνιστώνται ή δεν πωλούνται από τον κατασκευαστή της συσκευής ενδέχεται να οδηγήσει σε μη ασφαλή χρήση της συσκευής.
  - Μην χρησιμοποιείτε την αντλία σε πισίνες ή σε άλλες εγκαταστάσεις στις οποίες βυθίζονται άτομα.
  - Αυτή η αντλία είναι κατάλληλη για χρήση σε θερμοκρασίες νερού έως και 35° C.
  - Μην χρησιμοποιείτε αυτήν την αντλία με εύφλεκτα υγρά.
- Μην εγκαθιστάτε και μην αποθηκεύετε τη συσκευή σε χώρους όπου θα εκτίθεται σε θερμοκρασίες κάτω από το σημείο πήξης. Προστατέψτε την αντλία από την άμεση ηλιακή ακτινοβολία.
- Βεβαιωθείτε ότι η συσκευή έχει τοποθετηθεί σε επίπεδο, λεία επιφάνεια. Ελέγχετε τακτικά τη συσκευή. Μην αφήνετε τη συσκευή χωρίς παρακολούθηση για μεγάλα χρονικά διαστήματα. Μην αφήνετε την αντλία να λειτουργεί στεγνή. Η αντλία πρέπει να είναι πλήρως βυθισμένη στο νερό. Αυτή η αντλία δεν πρέπει ποτέ να λειτουργεί εκτός νερού.
- Εάν απαιτείται καλώδιο επέκτασης, διασφαλίστε ότι η σύνδεση είναι υπόστατες και κονιστάτες. Θα πρέπει να χρησιμοποιείτε καλώδιο με κατάλληλη διαβάθμιση. Ένα καλώδιο διαβαθμισμένο για χαμηλότερο αριθμό αμπερ ή βολτ από τη συσκευή ενδέχεται να προκαλέσει υπερθέρμανση. Θα πρέπει να είναι μονάδες που υποδέχονται σε ακατάλληλη χρήση, αμελή χρήση ή αλλοίωση. Η αντλία πρέπει να συντηρείται σύμφωνα με τις οδηγίες. Ο κινητήρας είναι σφραγισμένος από το εργοστάσιο. Σε περίπτωση αλλοίωσης, η εγγύηση καθίσταται άκυρη. Για σέρβις βάσει εγγύησης, επικοινωνήστε με τον λιανικό πωλητή της περιοχής σας.
- Μην χρησιμοποιείτε αυτήν την μονάδα σε εξωτερικούς χώρους. Αυτή η μονάδα προορίζεται μόνο για εσωτερική χρήση.  
ΦΥΛΑΞΤΕ ΑΥΤΕΣ ΤΙΣ ΟΔΗΓΙΕΣ ΓΙΑ ΜΕΜΟΝΤΙΚΗ ΑΝΑΦΟΡΑ.  
Μόνο με την πιστή τήρηση αυτών των οδηγιών σχετικά με την εγκατάσταση, την τροφοδοσία και τη συντήρηση θα διασφαλιστεί η ασφαλής και αποδοτική χρήση του σιτριβανιού νερού.



Το σιτριβάνι νερού παρέχεται με περιορισμένη εγγύηση διάρκειας 2 ετών από την αρχική ημερομηνία αγοράς. Αυτή η εγγύηση ισχύει μόνο υπό τις κανονικές συνθήκες λειτουργίας για τις οποίες προορίζεται η μονάδα. Αυτή η εγγύηση δεν ισχύει για μονάδες που υποδέχονται σε ακατάλληλη χρήση, αμελή χρήση ή αλλοίωση. Η αντλία πρέπει να συντηρείται σύμφωνα με τις οδηγίες. Ο κινητήρας είναι σφραγισμένος από το εργοστάσιο. Σε περίπτωση αλλοίωσης, η εγγύηση καθίσταται άκυρη. Για σέρβις βάσει εγγύησης, επικοινωνήστε με τον λιανικό πωλητή της περιοχής σας.



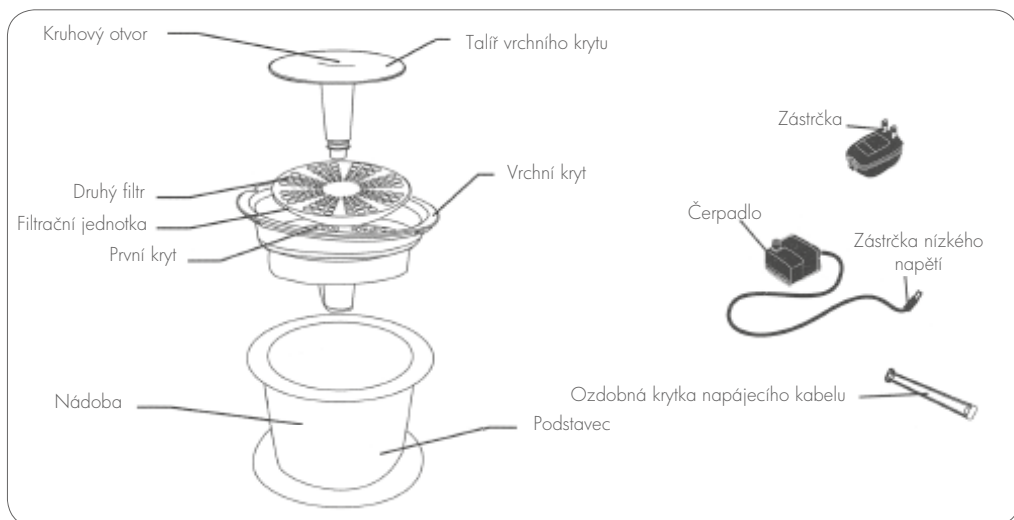

## NEDOSTATEČNÝ PŘÍJEM VODY MŮŽE VÉST KE ŽLUČOVÝM KAMENŮM

Nedostatečný příjem vody může mít vážné následky:

1. Močové cesty se stávají neprůchodnými, brání vylučování moči a vedou k protřetí měchýře, selhání ledvin nebo dokonce smrti.
2. Biologickou stimulaci močových cest navozující zánět močových cest, zánět močového měchýře, a infekci močových cest.
3. Snižte příjem vápnu a hořčiku.



### Nálevka s cirkulující vodou

tvář je navržený speciálně pro psy

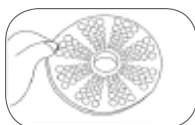

### Uhlíkový a bavlněný filtr vysoké úrovně

Sítová vrstva filtruje chlupy a zbytky jídla. Jeden filtr obsahuje 2 aktivní uhlíky.



### Jednoduchá konstrukce

Jednoduchá konstrukce, snadné rozebrání, čištění a výměna bavlněného filtru

## UDRŽUJE VODU ČERSTVOU



### Bezpečné napětí

Nízké napětí pro zajištění bezpečnosti zvířete



## NECHTE SVÉHO PSA UŽÍVAT SI VÝHOD FONTÁNKY NA PITÍ

- 24hodinová aktivita pro zajištění čerstvé, zdravé a bezpečné vody
- dynamický, cirkulující proud vody povzbuzuje psy k pití
- nepřetržitý přísun zdravé vody k omezení onemocnění močových cest
- filtrační proces změkčuje pitnou vodu a napomáhá prevenci onemocnění žlučovými kameny

## FILTR BY MĚL BÝT VYMĚNĚN KAŽDÉ TŘI MĚSÍCE

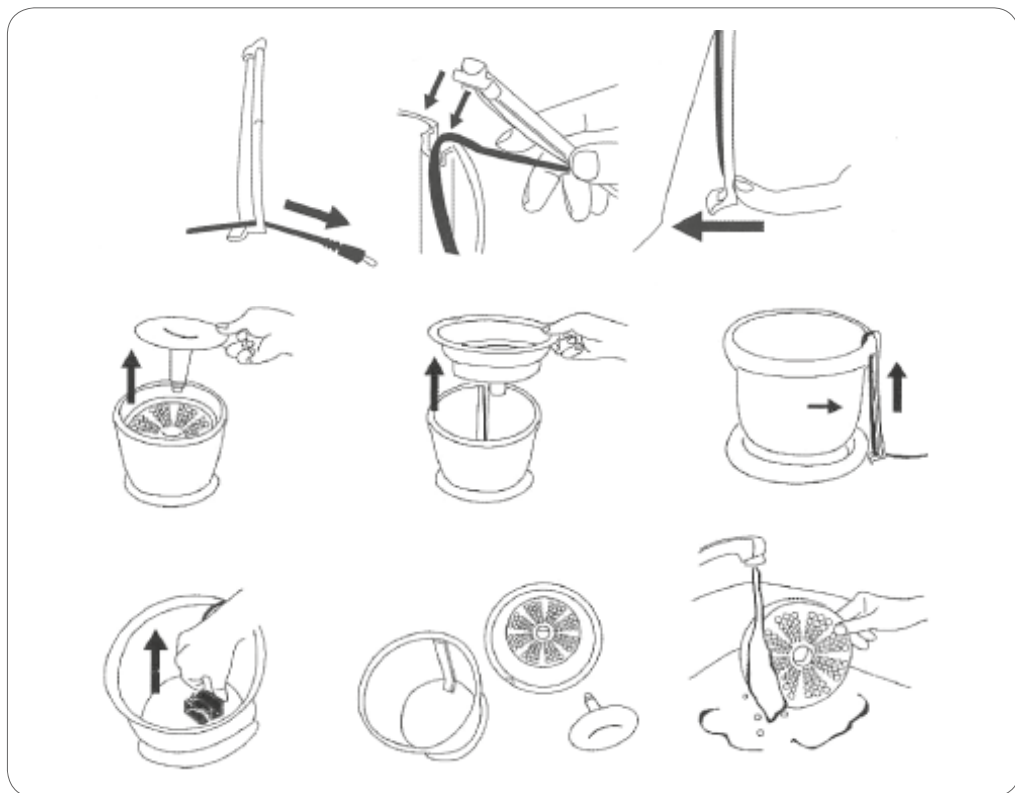

## ZVLÁŠTNÍ POZNÁMKY



Uchovávejte ve  
stínu a mimo  
sluneční svit



Nesvazujte  
přívodní kabel.  
Zajistěte  
nepřetržitou  
dodávku elektřiny



Před manipulací  
se zástrčkou se  
vždy ujistěte se, že  
máte suché ruce



Používejte opatrně  
a manipulujte  
s jemností

<b>HMOTNOST PSA</b>	2 kg	3 kg	4 kg	5 kg	6 kg	7 kg	8 kg	9 kg	10 kg
<b>PŘÍJEM VODY</b>	190 ml	260 ml	430 ml	480 ml	530 ml	580 ml	630 ml	850 ml	1060 ml

## ČIŠTĚNÍ: týdenní údržba

Umyjte a propláchněte fontánu pomocí měkké houbičky a neabrasivního čistícího prostředku. Propláchněte důkladně, abyste odstranili všechny stopy zbytků čističů. Odstraňte filtr z nádoby a propláchněte. Filtr nemyjte pomocí mýdla. Pokud filtr obsahuje nečistoty nebo jiné látky, vyměňte jej (náhradní filtry prodávány zvlášť). Filtr by měl být vyměněný každé 3 měsíce nebo pokud jsou na něm viditelné známky naplnění cizími látkami (nečistoty, jídlo, chlupy atd.). Může být zapotřebí častější výměna z důvodu domácího prostředí a kvality vody, stejně tak při využívání více zvířat. Pokud by se čerpadlo jevílo špinavé, otevírejte jej a vyjměte chránič vrtulky a vrtulku. Vyjměte jakékoliv nečistoty z vrtulky a vyčistěte vrtulku důkladně pomocí bavlněného hadříku. S vrtulkou zacházejte opatrně.

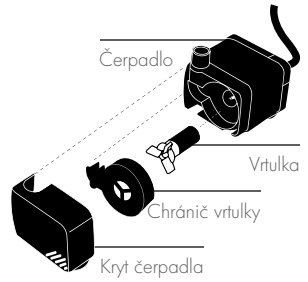

## BEZPEČNOSTNÍ RADY

### DŮLEŽITÉ INSTRUKCE TÝKAJÍCÍ SE NEBEZPEČÍ POŽÁRU, ÚRAZU ELEKTRICKÝM PROUDEM NEBO ZRANĚNÍ OSOB

**VAROVÁNÍ:** K ochraně před zraněním by měla být dodržována základní bezpečnostní opatření zahrnující následující.

- PŘEČTĚTE SI A DODRŽUJTE VŠECHNA BEZPEČNOSTNÍ OPATŘENÍ** a všechny důležité poznámky na zařízení před používáním čerpadla. Nebude-li tak učiněno, může dojít k poškození tohoto zařízení.
- NEBEZPEČÍ**  
Zvláštní pozornost je třeba věnovat prevenci možného úrazu elektrickým proudem vzhledem k tomu, že v tomto výrobku se používá voda. V žádné z následujících situací se nepokoušejte o opravy vlastními silami. Čerpadlo vraťte autorizovanému servisu k opravě, pokud je stále v záruční lhůtě, nebo zařízení zlikvidujte.
  - Pokud čerpadlo vykazuje jakékoli znaky neobvyklého průsaku vody, odpojte elektrický kabel a vyjměte čerpadlo z vody.
  - Zařízení po instalaci opatrně vyzkoušejte. Nemělo by být zapojeno, pokud je přítomna jakákoliv voda na místech, která by neměla být mokrá.
  - Nepoužívejte zařízení, pokud má poškozený elektrický kabel nebo zástrčku, pokud zařízení nepracuje správně nebo pokud spadlo na zem nebo se poškodilo jiným způsobem. Elektrický kabel tohoto zařízení nelze vyměnit: pokud je kabel poškozený, zařízení by mělo být zlikvidováno. Kabel nikdy nepřetěžujte.
  - Elektrická zásuvka by vždy měla být nad úrovní zařízení. Pokud se zástrčka nebo zásuvka namočí, **NIKDY** neodpojujte elektrický kabel. Odpojte pojistky nebo jistič, který dodává do zařízení elektřinu, poté zařízení odpojte a zkontrolujte přítomnost vody ve zdiřce.
- Toto zařízení není určeno k používání osobami (včetně dětí) se značně zhoršenými fyzickými nebo mentálními schopnostmi, pokud nejsou pod dohledem nebo instruovány ohledně použití zařízení osobou odpovědnou za jejich bezpečnost. Děti by vždy měly být pod dohledem z důvodu zajištění, že si se zařízením nebudou hrát.
- Pro prevenci úrazů se nedotýkejte pohyblivých nebo horkých částí.
- UPOZORNĚNÍ**  
Zařízení vždy odpojte nebo vypojte ze zásuvky před smontováním nebo výměnou součástí a pokud je zařízení instalováno, prováděna údržba nebo přemísťováno. Pokud vkládáte nebo vyjímáte čerpadlo z vody, vždy vytáhněte hlavní elektrickou zástrčku. Nikdy netahajte za kabel, abyste vypojili zástrčku ze zásuvky. Uchopte zástrčku a zatáhněte pro vypojení. Zařízení vždy vypojte ze zásuvky, pokud jej nepoužíváte. Čerpadlo nikdy nezvedejte pomocí kabelu.
- UPOZORNĚNÍ:**  
**TOTO JE ČERPADLO FONTÁNKY NA PÍTÍ PRO DOMÁCI MAZLIČKY.**  
Toto čerpadlo bylo vyhodnoceno pro použití pouze s čistou vodou. Nepoužívejte toto čerpadlo pro žádný jiný účel, než pro který je určeno (např. nepoužívejte v bazénech, koupelnách atd.).  
Používání dodatečných zařízení, která nejsou doporučena nebo prodávána výrobcem tohoto zařízení, může způsobit, že zařízení nebude bezpečné.
  - Nepoužívejte čerpadlo v bazénu nebo v jiných případech, kdy jsou lidé ponořeni.
  - Toto čerpadlo je vhodné pro použití ve vodě do 35 °C.
  - Nepoužívejte toto čerpadlo spolu s hořlavými tekutinami.
- Neinstalujte ani neuchovávejte zařízení na místech, kde bude vystaveno teplotám pod bodem mrazu. Chraňte čerpadlo před přímým slunečním světlem.
- Ujistěte se, že zařízení je umístěno na rovném, plochem povrchu. Zařízení pravidelně kontrolujte. Nenechávejte zařízení bez dozoru po delší dobu. Nenechte čerpadlo běžet nasucho. Čerpadlo musí být úplně ponořené ve vodě. Toto čerpadlo nesmí být nikdy zapnuté bez vody.
- Je-li zapotřebí prodlužovací kabel, ujistěte se, že spojení je vodotěsné a prachuvzdorné. Měl by být použit kabel patřící k této řadě. Kabel určený pro nižší počet ampérů nebo wattů než zařízení se může přehřívat. Měla by být věnována pozornost tomu, aby se o kabel nezakoplo ani za něj nelhalo.
- Nepoužívejte tuto jednotku venku. Tato jednotka je pouze pro použití v interiéru. **USCHOVEJTE TENTO NÁVOD PRO POZDĚJŠÍ POUŽITÍ.**  
Pouze přesné dodržování těchto instalačních, elektrických a údržbových pravidel zajistí bezpečné a efektivní používání této fontánky na pití.



„Fontánka na pití“ je dodávána s 2letou limitovanou záruční lhůtou od původního data prodeje. Tato záruční lhůta je platná pouze za normálních pracovních podmínek, ke kterým je jednotka určena. Tato záruční lhůta se nebude vztahovat na žádnou jednotku používanou nesprávně, nedbale ani na jednotku, s níž bylo neautorizovaně manipulováno. Čerpadlo musí být udržováno v souladu s návodem. Motor je továrně zabezpečený; při neautorizované manipulaci záruka propadá. Pro záruční servis kontaktujte místního prodejce.





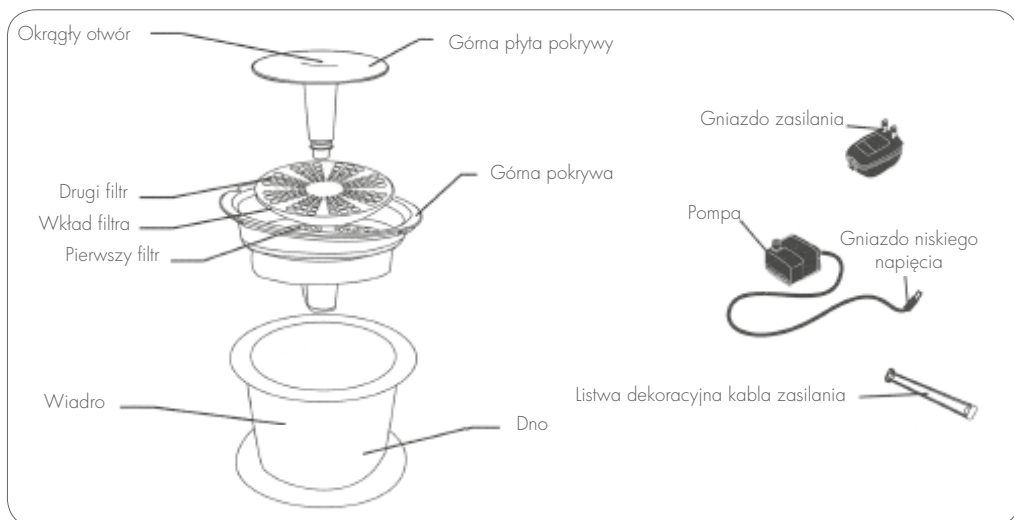

## NIEWYSTARCZAJĄCA ILOŚĆ WODY MOŻE PROWADZIĆ DO POWSTANIA KAMIENI ŻÓŁCIOWYCH

Niewystarczająca ilość wody w organizmie może mieć poważne konsekwencje:

1. Dochodzi do zatkania moczowodów i pęcherza, które utrudnia oddawanie moczu i prowadzi do przerwania pęcherza, uszkodzenia nerek, a nawet śmierci.
2. Biologiczna dysfunkcja kanałów moczowych prowadzi do zapalenia moczowodów i pęcherza oraz infekcji przewodu moczowego.
3. Zmniejsz spożycie wapnia i magnezu.



**Lejek z obiegiem wody**  
wylot specjalnie przystosowany dla psów

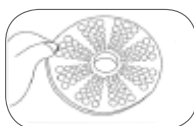

**Wysokiej jakości filtr węglowo-bawełniany**  
Warstwa siatkowa filtruje włosy i resztki jedzenia. Jeden filtr zawiera 2 węgle aktywowane



**Prosta konstrukcja**  
Prosta konstrukcja, łatwa rozłożyć, oczyścić i wymienić filtr bawełniany

## UTRZYMANIE WODY W ŚWIEŻOŚCI



### Bezpieczne napięcie

Niskie napięcie nie stwarza zagrożenia dla zwierząt



## POZWÓL PSU CIESZYĆ SIĘ AUTOMATYCZNYM WODOPOJEM

- Całodobowy dostęp do świeżej, zdrowej i bezpiecznej wody
- Dynamiczny obieg wody, który zachęca psa do picia
- Nieprzerwana dostawa zdrowej wody, która zapobiega chorobom pęcherza
- Proces filtrowania zmiękczający wodę pitną i zapobiegający powstawaniu kamieni żółciowych

## FILTR NALEŻY WYMIENIAĆ CO TRZY MIESIĄCE.

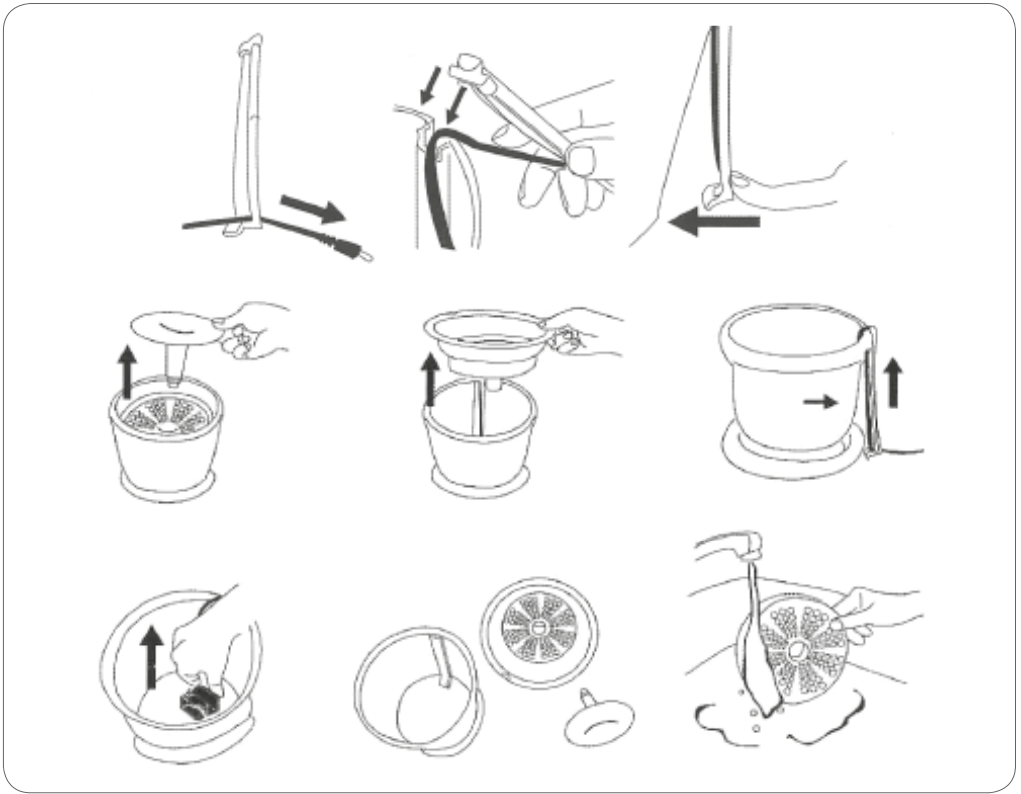

### SPECJALNE UWAGI



Trzymać w cieniu,  
z dala od miejsc  
naświetlonych



Nie wiazać  
przewodu  
zasilającego.  
Zapewnić stały  
dopływ prądu



Przed dotknięciem  
wtyczki upewnij  
się, że masz suche  
ręce



Używać ostrożnie  
i obchodzić się  
delikatnie

MASA PSA	2 kg	3 kg	4 kg	5 kg	6 kg	7 kg	8 kg	9 kg	10 kg
IŁOŚĆ WODY	190 ml	260 ml	430 ml	480 ml	530 ml	580 ml	630 ml	850 ml	1060 ml

## CZYSZCZENIE: cotygodniowa konserwacja

Umyj i opłucz poidetko przy użyciu miękkiej gąbki i nieściernego środka czyszczącego. Dokładnie opłucz, usuwając wszystkie pozostałości środka czyszczącego. Wyjmij filtr z podstawy i opłucz.

Nie wolno myć filtra mydłem.

Jeśli filtr zawiera nadmiar zanieczyszczeń lub innych ciał obcych, wymień go (filtry wymienne sprzedawane osobno).

Filtr należy wymieniać co 3 miesiące lub kiedy widać, że jest nasycony ciałami obcymi (zanieczyszczenia, jedzenie, sierść itp.). Częstsza wymiana może być konieczna z powodu warunków wewnętrznych i właściwości wody, a także używania przez wiele zwierząt. Jeśli pompa wygląda na zabrudzoną, otwórz pompę i wyjmij nakładkę wimika oraz wimik. Usuń zabrudzenia z wimika i wyczyść dokładnie wimik za pomocą wacika. Należy obchodzić się z wimikiem ostrożnie.

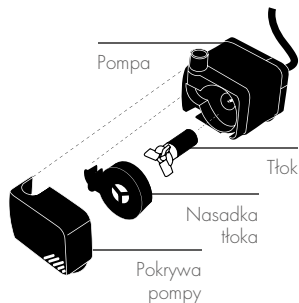

## WSKAZÓWKI DOTYCZĄCE BEZPIECZEŃSTWA

**WAŻNE ZASADY DOTYCZĄCE ZAPOBIEGANIA RYZYKU POŻARU, PORAŻENIA PRĄDEM LUB ZRANIENIA.**

**OSTRZEŻENIE:** Aby wykluczyć ryzyko zranienia, należy przestrzegać podstawowych zasad bezpieczeństwa, w tym reguł zamieszczonych poniżej.

1. **PRZECZYTAĆ I STOSOWAĆ SIĘ DO WSZYSTKICH PRZEPISÓW BEZPIECZEŃSTWA** oraz wszystkich ważnych informacji dotyczących urządzenia przed użyciem pompy. Niezastosowanie się do tego zalecenia może prowadzić do uszkodzenia urządzenia.

2. **NIEBEZPIECZEŃSTWO**

Aby zapobiec potencjalnemu ryzyku porażenia prądem, należy zachować szczególną uwagę ze względu na użycie wody w tym urządzeniu.

W każdej z poniższych sytuacji nie wolno podejmować prób samodzielnej naprawy. Należy oddać pompę do naprawy w autoryzowanym punkcie serwisowym w przypadku wciąż obowiązującej gwarancji lub też wyrzucić urządzenie.

A. Jeśli pompa wykaże jakiegokolwiek oznaki nieszczelności, należy odłączyć kabel zasilania i wyjąć pompę z wody.

B. Należy dokładnie obejrzeć urządzenie przed jego montażem. Nie wolno go podłączać do zasilania, jeśli woda znajduje się na częściach, które nie powinny być mokre.

C. Nie wolno używać urządzenia o uszkodzonym kablu elektrycznym lub wtyczce, zepsutego urządzenia ani urządzenia, które zostało upuszczone lub doszło do jego uszkodzenia w jakikolwiek sposób. Kabel zasilania urządzenia nie jest zamienny. W razie jego uszkodzenia urządzenie nadaje się tylko do wyrzucenia. Nie wolno dopuścić do przecięcia kabla.

D. Gniazdo elektryczne powinno zawsze znajdować się powyżej urządzenia. Jeśli doszło do zamoczenia wtyczki lub gniazda, **NIE WOLNO** odłączyć kabla elektrycznego z gniazda. Należy wówczas wyłączyć bezpiecznik lub użyć rozłącznika dla obwodu elektrycznego, który zasilia urządzenie, a dopiero potem wyjąć wtyczkę i sprawdzić, czy do gniazda nie przedostała się woda.

3. Urządzenie nie jest przeznaczone do użytku przez osoby o znacznym ograniczonych możliwościach fizycznych i umysłowych (obejmuje to również dzieci), o ile nie będą miały odpowiedniego nadzoru i nie zostaną poinformowane w kwestii obchodzenia się z urządzeniem przez osobę odpowiedzialną za ich bezpieczeństwo. Dzieci zawsze wymagają nadzoru, ponieważ mogą spróbować bawić się urządzeniem.

4. Pod groźbą zranienia nie wolno dotykać ruchomych ani gorących części.

5. **OSTRZEŻENIE**

Należy zawsze odłączyć urządzenie od zasilania przed rozpoczęciem jego demontażu lub wymontowania części albo podczas przeprowadzania jego montażu, konserwacji i czyszczenia. Przed włożeniem lub wyjęciem pompy z wody należy zawsze odłączyć wtyczkę od gniazda elektrycznego. Nigdy nie wolno ciągnąć za kabel w celu wyjęcia wtyczki z gniazda. Należy pochwycić wtyczkę i pociągnąć ją w celu odłączenia. Nieużywane urządzenie musi być zawsze odłączone od zasilania. Nigdy nie wolno podnosić pompy za kabel.

6. **OSTRZEŻENIE:**

**JEST TO POMPA DO AUTOMATYCZNEGO WODOPOJU.**

Pompa służy wyłącznie do pompowania świeżej wody. Nie wolno używać pompy do innych celów niż przewidziane (tzn. nie wolno używać w basenie, łaźni etc. itd.).

Użycie wyposażenia, które nie jest zalecane ani sprzedawane przez producenta urządzenia, może zmniejszyć bezpieczeństwo użytkowania urządzenia.

- Nie wolno używać pompy w basenach ani w innych miejscach, w których przebywają ludzie zanurzeni w wodzie.

- Pompa jest przystosowana do pompowania wody o temperaturze do 35°C.

- Nie wolno używać pompy do pompowania substancji łatwopalnych.

7. Nie wolno instalować ani przechowywać urządzenia w miejscach, w których będzie narażone na działanie temperatur poniżej poziomu zamrażania wody. Chronić pompę przed bezpośrednim działaniem promieni słonecznych.

8. Urządzenie musi stać na płaskiej i równej powierzchni. Należy regularnie monitorować stan urządzenia. Nie wolno pozostawiać urządzenia bez nadzoru przez dłuższy czas. Nie wolno dopuścić do pracy pompy bez obecności wody. Pompa musi być całkowicie zanurzona w wodzie. Nie wolno dopuścić do pracy pompy poza wodą.

9. Jeśli potrzebny jest kabel przedłużający, należy pamiętać o tym, aby jego przyłącza były wodoszczelne i odporne na działanie kurzu. Należy używać kabla o odpowiednich parametrach.

Kabel przystosowany do niższego poziomu amperów lub woltów niż to jest wymagane w urządzeniu może ulegać przegrzaniu. Należy roznieść kabel w taki sposób, aby nie doprowadził do przewrótowania lub przypadkowego pociągnięcia.

10. Nie wolno używać urządzenia na otwartym powietrzu. Urządzenie jest przeznaczone tylko do użytku w pomieszczeniach.

**ZACHOWAĆ PONIŻSZE INSTRUKCJE DO PRZYSZŁEGO WGLĄDU.**

Tylko dokładne postępowanie według podanych przepisów montażu, obchodzenia się z instalacją elektryczną oraz konserwacji zapewni bezpieczne i wydajne użytkowanie automatycznego wodopoju.



Automatyczny wodopój jest dostarczony z 2-letnią gwarancją obowiązującą od daty zakupu urządzenia. Gwarancja zachowuje ważność tylko w normalnych warunkach użytkowania przewidzianych dla urządzenia. Gwarancja nie dotyczy urządzeń, w przypadku których doszło do nieprawidłowego użytkowania, zaniedbania lub ingerencji użytkownika. Pompa musi być serwisowana zgodnie z instrukcjami. Silnik jest uszczelniony fabrycznie, ingerowanie w niego prowadzi do unieważnienia gwarancji. W celu przeprowadzenia naprawy gwarancyjnej należy skontaktować się z lokalnym sprzedawcą.



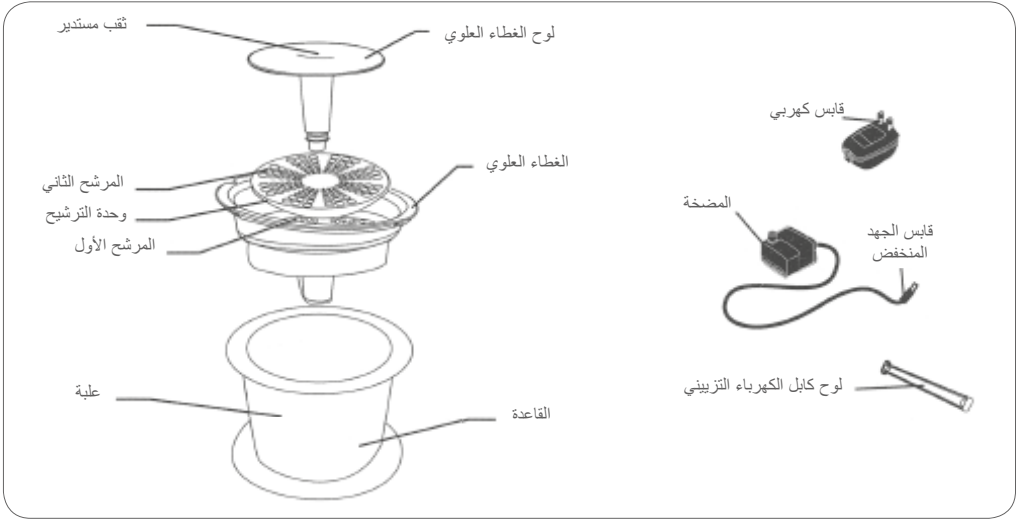

### يمكن أن يؤدي عدم كفاية مقدار الماء الذي يتناوله الحيوان إلى تكون حصوات

يمكن أن يؤدي عدم كفاية مقدار الماء الذي يتناوله الحيوان إلى عواقب خطيرة:

1. انسداد الحالب ومجرى البول مما يمنع التخلص من البول وهو الأمر الذي يؤدي إلى انفجار المثانة أو حدوث فشل كلوي أو حتى حدوث وفاة.
2. التنشيط البيولوجي للمسالك البولية مما يسبب التهاب المسالك البولية والتهاب المثانة والإصابة بعدوى في المسالك البولية.
3. قلة من المقدار الذي يتناوله الكلب من الكالسيوم والماغنيسيوم.



#### تركيب بسيط

تركيب بسيط يسهل فكه وتنظيفه  
وتغيير مرشح القطن به

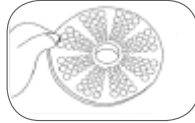

#### مرشح القطن والكربون عالي الجودة

تقوم الطبقة الشبكية بترشيح الشعر  
ويقاها الطعام. يحتوي المرشح الواحد  
على قطعيتين من الكربون المنشط



#### قمع المياه الدائري

الفتحة مصممة خصيصاً للكلاب

### دع كلبك يستمتع بفوائد نافورة الماء

- يعمل طوال الـ 24 ساعة لتوفير ماء نقي وصحي وأمن
- التنفذ الديناميكي الدائري للماء يشجع الكلاب على الشرب
- إمداد مستمر للماء الصحي لتقليل الإصابة بأمراض المجرى البولي
- تقلل عملية الترشيح من عسر الماء وتساعد على منع الإصابة بمرض تكون الحصوات

### يحافظ على الماء نقياً

جهد كهربائي آمن  
جهد كهربائي منخفض للتأكد من سلامة  
الحيوان المنزلي



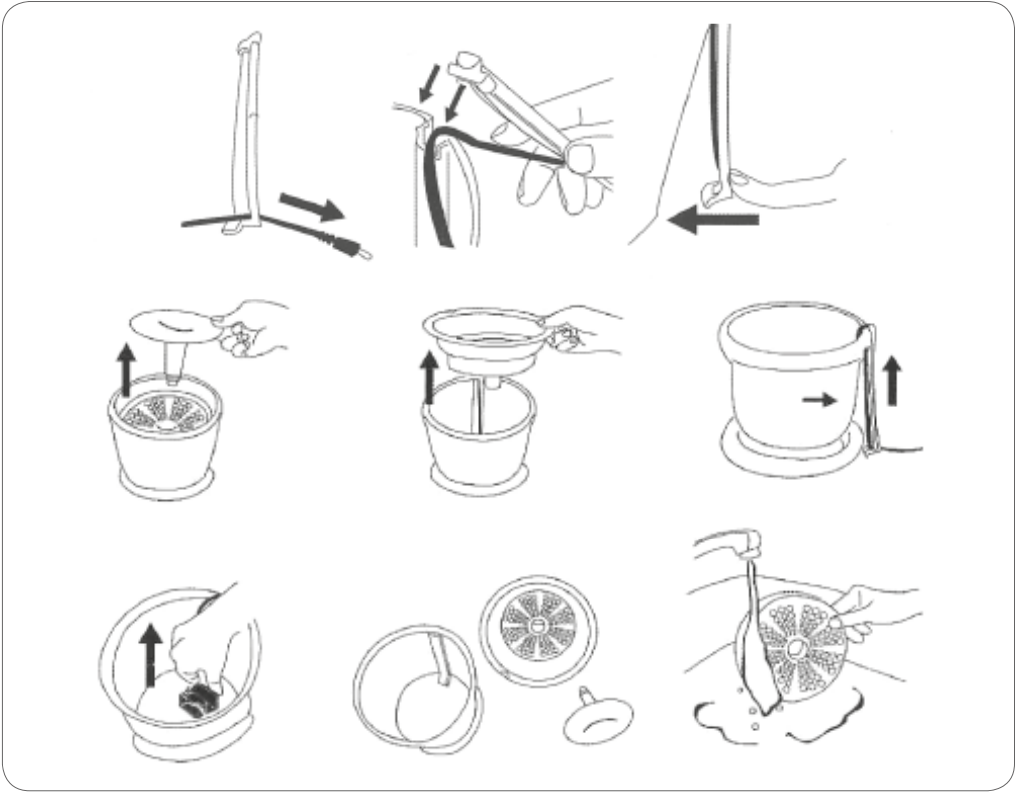

## ملاحظات خاصة



استخدمه بحرص وتعامل معه برفق



تأكد من جفاف يدك قبل أن تمسك القابس



لا تعقد كابل الكهرباء. تأكد من عدم انقطاع الكهرباء



أبقه في الظل وبعيداً عن ضوء الشمس

وزن الكلب	2 كجم	3 كجم	4 كجم	5 كجم	6 كجم	7 كجم	8 كجم	9 كجم	10 كجم
المقدار الذي يتناوله من الماء	190 مل	260 مل	430 مل	480 مل	530 مل	580 مل	630 مل	850 مل	1060 مل

## التنظيف: الصيانة الأسبوعية

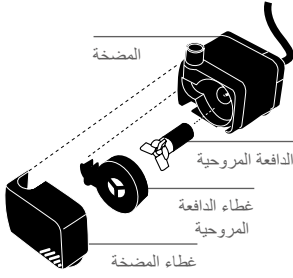

اغسل النافورة واشطفها باستخدام إسفنج ناعمة ومنظف غير كاظم. اشطفه بشكل كامل، لإزالة جميع آثار بقايا الصابون. أزل المرشح من القاعدة واشطفه. لا تغسل المرشح بالصابون. إذا كان المرشح يحتوي على بقايا زائدة أو أي مواد غريبة أخرى، فقم بتغييره (المرشحات البديلة تباع منفصلة).

ينبغي تغيير المرشح كل 3 أشهر أو عندما توجد علامات مرئية تشير إلى أن المرشح مشبع بمواد غريبة (بقايا، طعام، شعر، إلخ). يمكن أن تدعو الضرورة لتغيير المرشح بمعدل أسرع نتيجة للبيئة الداخلية وحالة المياه بالإضافة إلى الاستخدام بواسطة أكثر من حيوان منزلي. إذا بدأت المضخة ملوثة، فافتحها وأزل غطاء الدافعة المروحية والدافعة المروحية. أزل أي بقايا من الدافعة المروحية ونظفها بشكل كامل باستخدام قطعة من القطن. أسك الدافعة المروحية بعناية.

## نصائح السلامة

تعليمات مهمة تتعلق بخطر الحريق أو الصدمة الكهربائية أو حدوث إصابة للأشخاص. تحذير: للوقاية من الإصابة، ينبغي مراعاة احتياطات السلامة الأساسية، بما في ذلك ما يلي.

1. اقرأ وتابع جميع تعليمات السلامة وجميع الإخطارات المهمة الموجودة على الجهاز قبل استخدام المضخة. قد ينتج عن عدم القيام بذلك حدوث تلف لهذا الجهاز.
2. خطر لتجنب احتمالية وقوع صدمة كهربائية، ينبغي إيلاء عناية خاصة نظراً لأن الماء يدخل في استخدام هذا المنتج. في كل موقف من المواقف التالية، لا تحاول إجراء الإصلاحات بنفسك؛ قم بإعادة المضخة إلى مركز صيانة معتمد لإصلاحها إذا كانت لا تزال تحت الضمان أو تخلص من الجهاز.
  - أ. إذا أظهرت المضخة أي علامة على تسرب الماء بشكل غير طبيعي، فافصل كابل الإمداد بالطاقة وانزع المضخة من الماء.
  - ب. افحص الجهاز بعناية بعد التركيب. ينبغي عدم توصيل الجهاز بالكهرباء إذا كان هناك أي ماء موجود في أجزاء غير مخصصة لتكون مبللة.
  - ج. لا تقم بتشغيل الجهاز إذا كان به كابل أو قابس كهربائي تالف أو إذا كان به قصور أو إذا تم إسقاطه أو تضرر بأي شكل من الأشكال. لا يمكن استبدال كابل الطاقة الخاص بهذا الجهاز: في حالة تلف الكابل، ينبغي التخلص من الجهاز. لا تقم أبداً بقطع الكابل.
  - د. ينبغي أن يكون المخرج الكهربائي فوق مستوى الجهاز دائماً. إذا ابتل القابس أو المخرج، فلا تقم بنزع قابس الكابل الكهربائي. افصل صمام الكهرباء أو قاطع الدائرة الكهربائية اللذين يمدان الجهاز بالطاقة، ثم انزع القابس وافحصه للكشف عن وجود ماء في المخرج.
3. هذا الجهاز غير مخصص لاستخدامه من قبل الأشخاص (بما في ذلك الأطفال) ذوي القدرات البدنية أو العقلية الضعيفة بشكل ملحوظ، إلا إذا كانوا تحت إشراف أو تم إعتناؤهم تعليمات بشأن استخدام الجهاز من قبل شخص مسؤول عن سلامتهم. ينبغي الإشراف على الأطفال بشكل دائم لضمان عدم قيامهم باللعب بالجهاز.
4. لتجنب وقوع إصابة، لا تلمس الأجزاء المتحركة أو الساخنة.
5. تحذير احرص دائماً على نزع قابس الجهاز أو فصله عن المخرج قبل تجميع أو نزع الأجزاء وأثناء تركيب الجهاز أو صيانته أو التعامل معه. عند إدخال المضخة في الماء أو نزعها منه، قم دائماً بفصل القابس الكهربائي الرئيسي. لا تقم أبداً بجذب الكابل بشدة لفصل القابس من المخرج. أسك القابس واسحبه لتقوم بالفصل. انزع قابس الجهاز عن المخرج دائماً عندما لا يكون قيد الاستخدام. لا تقم أبداً برفع المضخة بالكابل.

## 6. تحذير:

- هذه مضخة لنافورة شرب للحيوانات المنزلية. تم تقييم هذه المضخة ليتم استخدامها مع المياه العذبة فقط. لا تستخدم هذه المضخة لأي غرض بخلاف الاستخدام المخصص له (أي لا تستخدمها في حمامات السباحة، ودورات المياه، وغيرها).
- قد يتسبب استخدام الملحقات غير الموصى بها أو التي لم يتم شراؤها من مُصنِع الجهاز في أن يصبح الجهاز غير آمن.
- لا تستخدم المضخة في حمامات السباحة أو في الحالات الأخرى حيث يكون الأشخاص مغمورين بالماء.
  - تُعد هذه المضخة ملائمة للاستخدام في درجات حرارة للماء تصل إلى 35 درجة مئوية.
  - لا تستخدم هذه المضخة مع سوائل سريعة الاشتعال.
7. لا يتم تركيب أو تخزين الجهاز في المواقع التي سيتعرض فيها لدرجات حرارة تحت نقطة التجمد. قم بحماية المضخة من التعرض لضوء الشمس المباشر.
  8. تأكد من وضع الجهاز على سطح مسطح ومستو. راقب الجهاز بشكل منتظم. لا تترك الجهاز دون مراقبة لفترات طويلة من الزمن. لا تترك المضخة تجف. يجب أن تكون المضخة مغمورة في الماء بالكامل. يجب عدم تشغيل هذه المضخة خارج الماء على الإطلاق.
  9. إذا كانت هناك حاجة لكابل تمديد، فتأكد أن التوصيل محكم ضد الماء ومقاوم للأثرية. ينبغي استخدام كابل ذي تصنيف ملائم. قد تزيد حرارة أي كابل له تصنيف بعدد أمبير أو واط أقل من تصنيف الجهاز. ينبغي الحرص على تجهيز وضع الكابل بحيث لا يتم التعرض به أو سحقه.
  10. لا تستخدم هذه الوحدة بالخارج. هذه الوحدة مُعدة للاستخدام في الداخل فقط. احتفظ بهذه التعليمات للرجوع إليها في المستقبل. تتضمن المراجعة الأمانة لتوجيهات التركيب والكهرباء والصيانة هذه استخدماً آمناً وفعالاً لنافورة الشرب هذه.

## SKYISH

AC/DC ADAPTOR

MODEL:SKY135V12200

PRI:230-240V~ 50Hz

SEC:12V~ 200mA 2.4VA

CE

GS

MADE IN CHINA

http://www.skyish-us.com

تأتي "نافورة الشرب" مع ضمان محدود منته عامان من تاريخ الشراء الأصلي. يُعد هذا الضمان ساريًا فقط في ظل ظروف التشغيل العادية التي تم إعداد الوحدة للعمل بها. لن ينطبق هذا الضمان على أي وحدة تعرضت للاستخدام غير السليم أو الإهمال أو العبث. يجب الحفاظ على المضخة وفقاً للتعليمات. إن المحرك مخدوم من المصنّع؛ والعبث به سيطلب سريان الضمان. للحصول على خدمات الضمان، اتصل ببنائ التجهيزات المحلي الخاص بك.





A series of horizontal dotted lines spaced evenly down the page, intended for handwriting practice.



A series of horizontal dotted lines spaced evenly down the page, providing a guide for handwriting practice.