

# Øversettelse av den originale bruksanvisningen

## Drikkeautomat for lam - ECO

Fra programversjon 00.09

**TAP5-EZ2-50\_32-F3**





## Innhold

<b>1</b>	<b>Innledning</b>	<b>5</b>
1.1	Opphavsrett	5
1.2	Avfallshåndtering	5
1.3	Transport	5
1.4	Produsentens kontaktdata	5
<b>2</b>	<b>For din sikkerhets skyld</b>	<b>7</b>
2.1	Målgruppe	7
2.1.1	Nødvendig kvalifikasjon for driftsansvarlig	7
2.1.2	Nødvendig kvalifikasjon for serviceteknikeren	7
2.2	Korrekt bruk av drikkeautomaten	7
2.3	Sikkerhetsmerking på maskinen	7
2.4	Anvisningsskilt på maskinen	9
2.5	Fremstilling av farer	10
2.6	Restfarer	11
2.7	Sikkerhetsinnretninger på drikkeautomaten	16
2.8	Forpliktelser som påhviler driftsansvarlig	18
2.9	Operatørens forpliktelser	20
2.10	Konstruksjonsmessige endringer	20
<b>3</b>	<b>Komponenter i drikkeautomat</b>	<b>21</b>
<b>4</b>	<b>Tekniske data</b>	<b>23</b>
4.1	Tekniske data for drikkeautomat	23
<b>5</b>	<b>Betjening</b>	<b>25</b>
5.1	Tastatur	25
5.2	Betjeningselementer	26
5.2.1	Auto	26
5.2.2	Temperaturforespørsel varmtvannsbereder	26
5.2.3	Slette	26
5.2.4	Start/stopp mikser	26
5.2.5	Manuelle funksjoner	26
5.2.6	Vasking	26
5.2.7	Innstillingstaster	26
5.2.8	Starttast	27
5.2.9	Korrekturtaster	27
5.3	Driftsmoduser	27
5.3.1	Automatisk modus	27
5.3.2	Offline-modus	27
<b>6</b>	<b>Igangkjøring og driftsstans</b>	<b>29</b>
6.1	Oppstart	29
6.1.1	Elektrisk tilkopling på monteringsstedet	29
6.1.2	Vanntilkobling	30
6.1.3	Plassering av drikkeautomaten	31
6.1.4	Åpne slangestusser	31
6.1.5	Montere sugested	31
6.1.6	Montere sugeslangeholder for rengjøring	32
6.1.7	Montere beskyttelsesgitter for pulvertrakttoppsats	33
6.1.8	Fylle opp pulverbeholder	33

6.1.9	Fylle varmtvannsbereder . . . . .	34
6.1.10	Nyinnstilling . . . . .	34
6.1.11	Rengjøre drikkeautomaten . . . . .	35
6.1.12	Stille inn eksakt temperatur . . . . .	35
6.1.13	Stille inn porsjonsstørrelser . . . . .	36
6.2	Sette ut av drift . . . . .	37
<b>7</b>	<b>Rengjøring . . . . .</b>	<b>39</b>
7.1	Hvilke deler av drikkeautomaten skal rengjøres? . . . . .	39
7.2	Hvilke materialer anvendes i drikkeautomaten? . . . . .	39
7.3	Hvilke rengjøringsmidler får man bruke? . . . . .	39
7.4	Generelle sikkerhetsanvisninger i omgangen med rengjøringsmidler . . . . .	40
7.5	Generelle forberedende oppgaver ved bruk av rengjøringsmidler . . . . .	41
7.5.1	Vann og vaskemiddelmengder i hovedrengjøringen . . . . .	41
7.6	Rengjøring av mikserkoppen . . . . .	42
7.7	Rengjøre sugeslange . . . . .	44
7.8	Pulverutkaståpning . . . . .	45
7.8.1	Manuell rengjøring . . . . .	45
7.9	Hovedrengjøring av pulverbeholder med doseringsenhet . . . . .	45
<b>8</b>	<b>Feil og advarsler . . . . .</b>	<b>47</b>
8.1	Feil . . . . .	47
8.1.1	Vannmangel (E--1) . . . . .	47
8.1.2	Overoppheting (E--2) . . . . .	47
8.1.3	Temperaturvern varmtvannsbereder (E--3) . . . . .	47
8.1.4	Varmeren reagerer ikke (E--4) . . . . .	48
8.1.5	Bereder ikke fylt opp (E--5) . . . . .	49
8.2	Advarsler . . . . .	49
8.2.1	For høy temperatur i varmtvannsberederen . . . . .	49
<b>9</b>	<b>Stelle- og vedlikeholdsplan / rutinearbeider . . . . .</b>	<b>51</b>
9.1	Sikkerhetsanvisninger . . . . .	51
9.2	Vedlikeholdsintervaller og -aktiviteter . . . . .	52
9.2.1	I henhold til de nasjonale forskrifter . . . . .	53
9.3	Ta drikkeautomaten ut av drift . . . . .	54
<b>10</b>	<b>Sjekkliste for kundeservice . . . . .</b>	<b>55</b>

# 1 Innledning

Denne bruksanvisningen setter deg i stand til å anvende drikkeautomaten på korrekt og sikkerhetsmessig måte.

- > Les nøye gjennom denne bruksanvisningen før igangkjøring av drikkeautomaten.
- > Oppbevar alltid denne bruksanvisningen lett tilgjengelig og gi den videre til nye brukere.
- > Til enhver tid må alle de advarsler og sikkerhetsanvisningene i denne bruksanvisningen overholdes.

## 1.1 Opphavsrett

Opphavsretten til denne bruksanvisningen ligger hos Förster-Technik.

## 1.2 Avfallshåndtering

Alle komponenter, væsker og faste stoffer må avfallshåndteres i henhold til de lokale myndigheters forskrifter angående søppelreducerende tiltak og forskriftsmessig avfallgjenvinning eller -håndtering. Overhold også de relevante sikkerhetsdatabladene.

## 1.3 Transport

Drikkeautomaten leveres på en pall med målene 810 mm x 620 mm.

- > Kontroller varen ved levering med hensyn til ytre skader, og meld øyeblikkelig fra om slike til speditøren.

## 1.4 Produsentens kontaktdata

Ta kontakt med oss i tilfelle du har spørsmål som gjelder produktene våre, eller du trenger teknisk hjelp!

Notér deg deretter typen, serienummeret og programversjonen til apparatet, slik at du enkelt kan formidle dette ved et eventuelt anrop. Disse opplysningene er ufravikelige for å få en konsulta-

sjon tilpasset akkurat din maskintype. Apparattype og serienummer befinner seg på typeskiltet til venstre for drikkeautomatens hus. Programversjonen vises når drikkeautomaten slås på..

**Apparattype:**

**Serienummer:**

**Programversjon:**

Våre kontaktdata:  
Förster-Technik GmbH  
Gerwigstraße 25  
D-78234 Engen  
Tlf: +49 / (0)7733 / 9406 - 0  
Faks: +49 / (0)7733 / 9406 - 99  
info@foerster-technik.de  
www.foerster-technik.de

## 2 For din sikkerhets skyld

### 2.1 Målgruppe

#### 2.1.1 Nødvendig kvalifikasjon for driftsansvarlig

Driftsansvarlig må være en utdannet jordbruker, eller han må råde over en solid faglig praksis innen jordbruk. Han må være kjent med de relevante forskriftene til forhindring av ulykker samt generelt anerkjente sikkerhetsregler.

#### 2.1.2 Nødvendig kvalifikasjon for serviceteknikeren

Kun opplærte serviceteknikere er autoriserte til å installere drikkeautomaten, sette den i gang, vedlikeholde den og reparere den.

En servicetekniker er en elektrospesialist med tilsvarende kvalifikasjon, dvs. at han på grunnlag av sin fagutdannelse samt kunnskaper om relevante normer er i stand til å vurdere de arbeider han betros med samt bedømme potensielle farer. Med til dette hører også kunnskaper om relevante forskrifter til forhindring av ulykker, generelt anerkjente sikkerhetsregler, EU-direktiver samt landsspesifikke normer og bestemmelser.

### 2.2 Korrekt bruk av drikkeautomaten

Drikkeautomaten skal utelukkende benyttes for automatisk tilberedning, oppvarming og dosering av flytende fôr for mating av ungdyr.

### 2.3 Sikkerhetsmerking på maskinen

Sikkerhetsmerkingen på maskinen er en viktig bestanddel av sikkerhetskonseptet og hjelper til å unngå uhell og ulykker.

Den merker fareområder på maskinen og advarer mot restfarer.

Oppretthold sikkerhetsmerkingen i komplett antall og i lesbar tilstand, og skift dem ut dersom de ikke lengre er leselige.

	<p><b>Fare i form av elektriske komponenter som står under spenning!</b></p> <p>Livsfare som følge av elektrisk sjokk!</p> <ul style="list-style-type: none"> <li>• Trekk alltid ut alle nettstøpsler før du utfører arbeid av noe slag på drikkeautomaten.</li> </ul>
---	--

	<p><b>Fare i form av varme overflater!</b></p> <p>Magnetventilene kan bli opptil 100 °C varme som følge av drift eller ved feilfunksjoner.</p> <p>Følgen av dette kan være alvorlige forbrenninger.</p> <ul style="list-style-type: none"> <li>• Berør aldri magnetventilene så lenge de kan tenkes å være varme.</li> </ul>
---	--

	<p><b>Fare dersom varmeren går tørr!</b></p> <p>Hvis det ikke befinner seg noe vann i berederen, går varmeren tørr og kan dermed bli ødelagt.</p> <ul style="list-style-type: none"> <li>• Fyll berederen med tilstrekkelig vann før du slår på varmeren.</li> </ul>
--	--





### Fare i form av automatisk oppstart!

Når det gripes inn i områdene på de merkede stedene hvor det består klemfare, kan det forekomme håndskader.

- Grip aldri inn i områdene på de merkede stedene hvor det består klemfare, så lenge deler der kan bevege seg.
- Bruk alltid verktøyet som leveres med apparatet, til rengjøring av pulverutkaståpningen.
- Slå av drikkeautomaten før du utfører noe som helst arbeid på apparatet.



### Ikke spyl av!

Vann (væsker) kan skade elektriske komponenter.

- Ikke spyl av drikkeautomaten. Benytt heller ikke høytrykksspyler eller lignende.
- Dersom du ønsker å rengjøre drikkeautomaten, tørk bare av de respektive komponentene med en fuktig klut.

## 2.4 Anvisningsskilt på maskinen

Betydningen av de enkelte anvisningsskiltene som er plassert på eller i maskinen, finner du beskrevet nedenfor.

### Tillatt vanntrykk

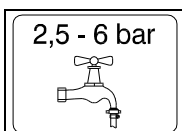

Dette skiltet viser at det tillatte vanntrykket skal ligge mellom 2,5 og 6 bar.

### Tilbakestille temperaturvern

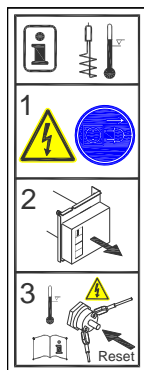

Dette anvisningsskiltet forklarer hvordan du uten risiko kan aktivere temperaturvernet. Den nøyaktige fremgangsmåten finner du i kapittel "Varmere reagerer ikke (E--4)" på side 48ff.

### Avbryte strømtilførsel til bereder

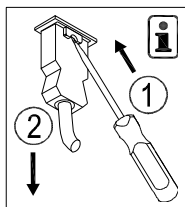

Dette skiltet viser hvordan du kan trekke ut pluggen på en fagkyndig måte.

## 2.5 Fremstilling av farer

Farer merkes, avhengig av deres grad av fare og sannsynlighet, med et signalord og et tilsvarende symbol.:



#### Fare!

For en fare som truer umiddelbart, som kan føre til alvorlige personskader, eller til døden.



#### Advarsel!

For en potensielt farlig situasjon som kan føre til alvorlige personskader, eller til døden.



#### Forsiktig!

For en potensielt farlig situasjon som kan føre til lettere personskader eller materielle skader.

<b>OBS!</b>	For en potensielt skadelig situasjon der produktet eller en annen materiell verdi i omgivelsene, kan ta skade.
-------------	--

<b>Merk!</b>	For instruksjer, bruksveiledning og annen nyttig informasjon.
--------------	---

Overholdelsen av andre instruksjer og informasjon som ikke er spesielt fremhevet, er likevel like nødvendig for å unngå feil, som direkte eller indirekte kan forårsake personskader eller materiell skade.

## 2.6 Restfarer

Drikkeautomaten er konstruert og produsert ifølge siste tekniske utvikling og de anerkjente sikkerhetstekniske reglene. Likevel kan det oppstå farer og negative innvirkninger under anvendelsen av drikkeautomaten.

	<b>Advarsel!</b> Alvorlige fysiske skader eller døden kan være følgene av nedenfor beskrevne restfarer.
---	--

### Fare:

Dødelig elektrisk sjokk

### Farested:

Drikkeautomat, hovedbryter drikkeautomat, elektrisk utrustning, tilkoplingspunkt, temperaturvern, motorklemmebrett, ventilkoplingspunkt

### Tiltak:

- Trekk alltid ut alle nettstøpselet før du utfører arbeid av noe slag på drikkeautomaten.

- Driftsansvarlig må sørge for at en feilstrømvernebryter (FI) 30mA installeres.
  - Dekslenes tilkoplingspunktene skal kun åpnes av en elektro-fagmann.
- 

**Fare:**

Gjennomslag

**Farested:**

Elektrisk utstyr

**Tiltak:**

- Drikkeautomaten må kontrolleres regelmessig med hensyn til dens elektriske sikkerhet i henhold til de nasjonale forskrifter (gjentatte kontroller).
- 

**Fare:**

Indirekte kontakt

**Farested:**

Drikkeautomat, elektrisk utrustning, miksermotor, motorklemmebrett, ventilkoplingspunkt med ventilplugg

**Tiltak:**

- For drikkeautomaten må det i henhold til de lokale forskrifter, installeres en 16A-sikring og en 30 mA feilstrømvernebryter (FI); dette må besørges av driftsansvarlig.
- 

**Fare:**

(Elektrisk) støt

**Farested:**

Drikkeautomat

**Tiltak:**

- Maskinens potensialutligning skal koples til på monteringsstedet.
- 

**Fare:**

Klemming, kutting eller skjæring

**Farested:**

Pulverutslipp, platefjær, rørevinge

**Tiltak:**

- Grip ikke inn i farestedet så lenge delene der kan bevege seg.
  - Rengjør pulverutkaståpningen bare med passende sparkel og avslått drikkeautomat.
- 

**Fare:**

Korrosjon

**Farested:**

Rørledninger, ventiler, innvendig flate i mikseren

**Tiltak:**

- Anvend utelukkende slike rengjøringsmidler som er egnet for de materialer som er anvendt i drikkeautomaten. Se forøvrig "Hvilke materialer anvendes i drikkeautomaten?" på side 39.
-

**Fare:**

Forgiftning, infeksjon

**Farested:**

Smokk, rørledninger, ventiler, innvendig flate i mikser, pulverutslipp, drikkevannstilkopling, varmtvannsbereder

**Tiltak:**

- Ved rengjøring må det tas hensyn til informasjonene fra produsenten så vel som de nasjonale forskriftene for lagring og bruk av det anvendte rengjøringsmiddelet.
- Ha alltid på deg ditt personlige verneutstyr når du håndterer rengjøringsmidler.
- Fjern alle kjøle- og smørestoffer fullstendig ved første igangkjøring av drikkeautomaten i henhold til instruksene til rengjøring i "Rengjøring" på side 39ff.
- Kontroller fôrmidlene med hensyn til deres lytefrie tilstand i mikrobiologisk henseende, og gi dem raskt til dyrene etter at de er tilberedt. Overhold i tillegg anvisningene i "Rengjøring" på side 39ff.
- Lam skal holdes slik at sykdommer og deres utbredelse forhindres så godt det lar seg gjøre.
- Ta hensyn til de nasjonale forskriftene for vern om drikkevann idet du kopleter til drikkeautomaten.
- Slipp vannet ut av berederen ved (midlertidig) driftsstans for å unngå en bakteriell forurensning av vannet så vel som frostskafer.

---

**Fare:**

Forbrenning, skolding

**Farested:**

Ventiler, varmer, vanndosering

**Tiltak:**

- Ved berøring av ventilens overflate må du ta hensyn til at den kan ha en temperatur på inntil 100 °C.
  - Varminen skal regelmessig kontrolleres for skader.
  - Kontroller varmtvannsberederens temperatur med jevne mellomrom for å oppdage eventuelt avvik på temperatursensoren.
- 

**Fare:**

Tap av stabilitet

**Farested:**

Drikkeautomat

**Tiltak:**

- Sett alltid drikkeautomaten på et jevnt underlag.

**Fare:**

Utilsiktet/uventet oppstart

**Farested:**

Røreverk, pulverutslipp

**Tiltak:**

- Grip ikke inn i mikserkoppen når drikkeautomaten er slått på.
  - Rengjør pulverutkaståpningen bare med passende sparkel og avslått drikkeautomat.
-

**Fare:**

Tilgang til / kontakt med bevegelige deler

**Farested:**

Pumpemotor

**Tiltak:**

- Trekk ut nettpluggen før du åpner pumpehuset for å gjennomføre vedlikeholdsarbeider.
- 

**Fare:**

Overdreven belastning

**Farested:**

Drikkeautomat

**Tiltak:**

- Ved oppstillingen av drikkeautomaten skal man overholde arbeidsvernforskriftene, slik at man unngår en overbelastning av personalet.

## 2.7 Sikkerhetsinnretninger på drikkeautomaten

Sikkerhetsinnretningene på maskinen er en viktig bestanddel av sikkerhetskonseptet, og hjelper til med å unngå uhell og ulykker.

- Fjern aldri og forandre aldri sikkerhetsinnretningene uten å ha fulgt de respektive sikkerhetsanvisningene.
- Sett maskinen kun i gang så fremt alle sikkerhetsinnretninger er montert og i aktivert stilling!

**Temperaturvern**

Varmeren på drikkeautomaten er utstyrt med et temperaturvern som utløses ved overoppheting (70 °C), og slik slår av varmeren.



Temperaturvernet utløses når vannet blir for varmt eller varme-  
ren går tørr. Hvordan man reaktiverer temperaturvernet kan du  
lese om i kapittel “Varmere reagerer ikke (E--4)” på side 48ff.

Temperaturvernet befinner seg bak dekselet som er avbildet  
nedenfor.

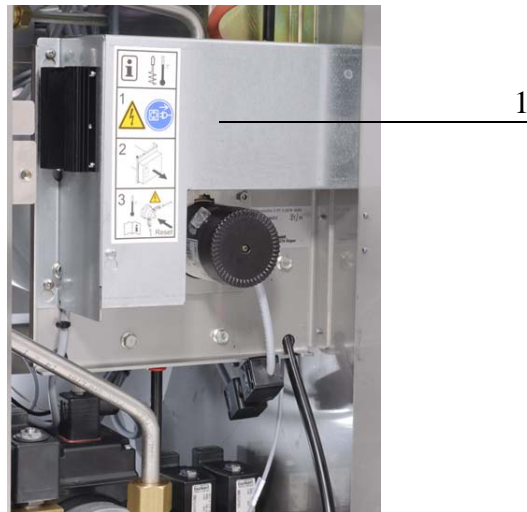

1 Temperaturvernets deksel

<b>OBS!</b>	Dersom temperaturvernet utløses flere ganger, må varme- ren kontrolleres av en servicetekniker.
-------------	--

### Vernegitter til pulvertrakttoppsats

Vernegitteret til pulvertrakttoppsatsen forhindrer at noen skader  
seg på det roterende verktøyet i pulvertrakten, f.eks. ved påfyl-  
ling av melkepulveret.



1 Vernegitter
---------------

<b>Advarsel</b> Vernegitteret må alltid være montert under drift.
---

## 2.8 Forpliktelser som påhviler driftsansvarlig

Driftsansvarlig er forpliktet til å:

- Utelukke at barn kan misbruke maskinen
- Lese nøye gjennom og forstå denne bruksanvisningen før igangkjøring av drikkeautomaten
- Utelukkende la betjeningspersonell arbeide med/på drikkeautomaten
  - som er fortrolig med de grunnleggende forskriftene vedrørende arbeidssikkerhet og forebygging av ulykker
  - som har fått opplæring i arbeidet med/på drikkeautomaten
  - som har lest og forstått denne bruksanvisningen
- drifte drikkeautomaten utelukkende i henhold til dens korrekte bruk
- holde alle sikkerhetsmerkinger på drikkeautomaten i lesbar tilstand, og å skifte ut ødelagte med nye
- ikke endre drikkeautomaten, verken med hensyn til dens konstruksjon eller dens funksjon
- utelukkende drifte drikkeautomaten i en lytefri og funksjonsdyktig tilstand
- regelmessig kontrollere drikkeautomaten visuelt med hensyn til mulige skader, og om nødvendig få slike utbedret av en servicetekniker

- kontrollere sikkerhetsinnretningene som er montert på drikkeautomaten, regelmessig med hensyn til deres lytefrie funksjon
- sørge for at drikkeautomaten utelukkende drives med påmonterte sikkerhetsinnretninger
- stille det nødvendige personlige sikkerhetsutstyret til disposisjon for operatøren
- sørge for at hovedkontakten, nettkontaktene til drikkeautomaten, og den egen energiforsyningen til enhver tid er lett tilgjengelig
- sørge for at drikkeautomaten og alle delene som kan rengjøres manuelt, eller som trengs for rengjøringsprosedyrer, til enhver tid er lett tilgjengelig
- sikre at man i land hvor de bruker andre nettkontakter enn den som er montert, må skifte ut standardkontakten med en nettkontakt som er gyldig for stedet og på fagkyndig vis
- sikre at drikkeautomaten er satt opp på en tørr, ren og frostfri plass, adskilt fra området hvor dyrene kan bevege seg
- alltid kontrollere om alle informasjonen har blitt lagt inn riktig, og om drikkeautomaten fungerer som den skal. Feilaktig input kan nemlig skade kalvenes helse.
- kontrollere dyrebestanden og drikkeautomatens funksjon jevnlig. Hvis kalvene ikke får drikke, eller ikke får tilstrekkelig drikke, må du sørge for å fôre dem på annen måte.
- drikkeautomaten og alle tilhørende kabler, er beskyttet mot solstråler
- fôrmidlene som skal gis til dyrene, kontrolleres med hensyn til deres lytefrie tilstand i mikrobiologisk henseende, slik at dyrenes helse ikke blir satt på spill
- bruke utelukkende godkjente melkeutvekslinger og tillegg

- bruke utelukkende vann av næringsmiddelkvalitet for tilberedningen av melkeutvekslingsdrikke
- holde dyrene slik at sykdom og deres utbredelse forhindres så godt det lar seg gjøre

## 2.9 Operatørens forpliktelser

Før arbeidsbegynnelse er operatøren forpliktet til å

- overholde de grunnleggende forskriftene som gjelder arbeidervern og forhindring av ulykker
- lese og forstå denne bruksanvisningen
- overholde alle de sikkerhetsanvisninger og -instrukser som finnes i denne bruksanvisningen

Ved rengjøring med rengjøringsmidler, plikter også operatøren å benytte sitt personlige verneutstyr (vernebriller, vernehansker).

I tillegg må de lovfestede bestemmelsene vedrørende forebygging av ulykker som gjelder i brukerlandet og lokalt, samt de anerkjente fagtekniske regler for sikkerhets- og fagmessig arbeid, under alle omstendigheter overholdes.

## 2.10 Konstruksjonsmessige endringer

Det må aldri foretas egenmektige endringer på drikkeautomaten.

Det må utelukkende anvendes originale reservedeler - slitedeler og tilbehørsdeler, ellers taper ethvert krav på garantiytelser sin gyldighet.

### 3 Komponenter i drikkeautomat



1 Reservetank med oppsatt for melkeutveksling	8 Mikser (mikserkopp + miksermotor)
2 Hovedbryter	9 Slangetilkoblinger
3 Skruer for potensialutligning	10 Mikseroppvarmer (valgmulighet)
4 Bærehåndtak	11 Nivåelektrode
5 Styring	12 Melkepulverutkast
6 Til høyre i automathuset: vannventil, elektronisk varmtvannsbereeder, overopphetingsvern	13 Vannutløp
7 Vanntilkobling	14 Typeskilt (ikke avbildet)

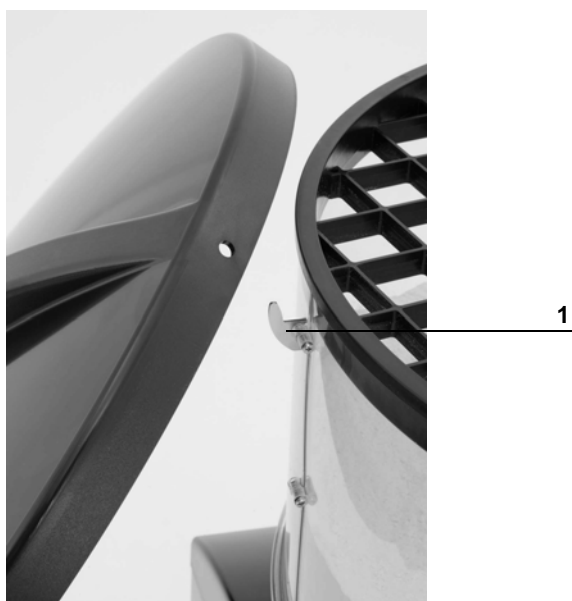

1 Dekseloppheng

## 4 Tekniske data

### 4.1 Tekniske data for drikkeautomat

#### Elektrisk tilkobling

##### TAP5-EZ2-50-F3

230 V / 400V / 3 / N / PE / 50 Hz / 16 A

##### TAP5-EZ2-32-F3

230 V / L / N / PE / 50 Hz / 16 A

<b>Merk!</b>	Data for elektrisk tilkobling finnes på typeskiltet på venstre side av chassiset!
--------------	---

#### Drikkeautomatens mål

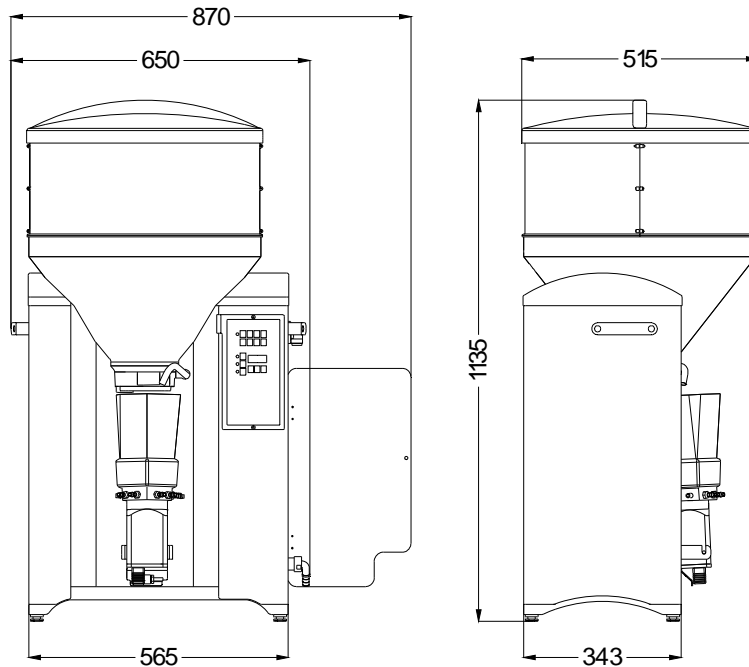

#### Vekt

ca. 34 kg

**Vanntilkobling**

1/2-toms slange med 3/4-toms slangekoblingsgjenge.

Vanstrykket på monteringsstedet må ligge på mellom 2,5 og 6 bar.

**Varmtvannsbereder**

Beredervolum: ca. 7 liter

**Melkepulverbeholder**

Påfyllingsvolum med oppsats: ca. 35 kg

**Antall sugesteder og dyr**

Inntil 8 sugesteder, hver med 25-30 lam.

TAP5-EZ2-50-F3 : Inntil 8 sugesteder, hver med 25-30 lam

TAP5-EZ2-32-F3 : Inntil 6 sugesteder, hver med 25-30 lamt

TAP5-EZ2-28-F3 : Inntil 6 sugesteder, hver med 25-30 lam



## 5 Betjening

### 5.1 Tastatur

For handlingsanvisninger i denne bruksanvisningen brukes bare tastatursymboler, ikke betegnelsen.

#### Tastatursymbol Funksjon



Automatisk modus

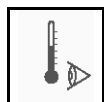

Temperaturkontroll  
varmtvannsbereder



Tilbakestille por-  
sjonsteller



Start/stopp mikser



Manuell funksjon Vann



Manuell funksjon MUV  
(melkeutveksling)



Oppvarming av vaske-  
vann



Mengdeinnstilling MUV



Mengdeinnstilling vann



Innstilling av bereder-  
temperatur

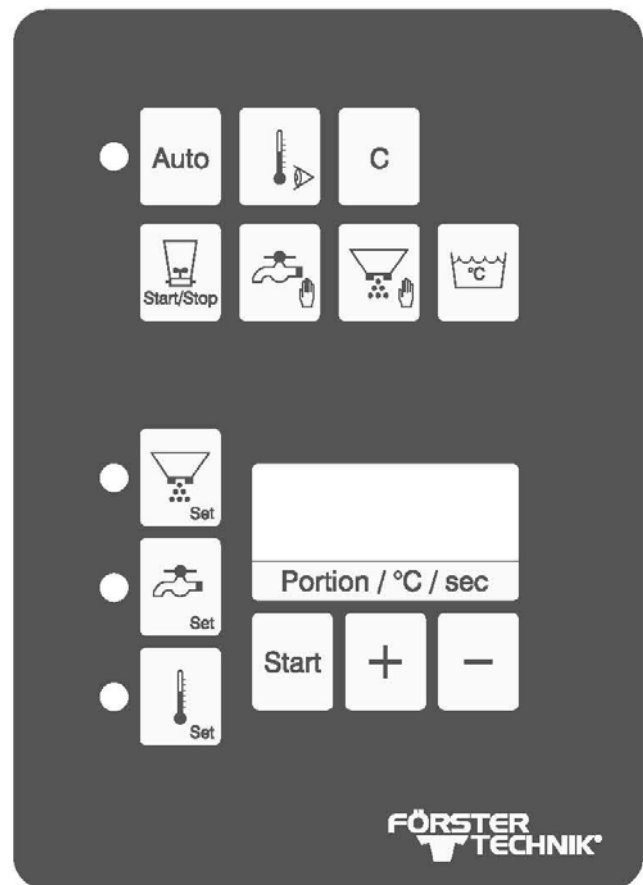



**Start**



**Korrekturtaster**

## 5.2 Betjeningselementer

### 5.2.1 Auto



Trykk på denne tasten for å slå drikkeautomaten på og av.

### 5.2.2 Temperaturforespørsel varmtvannsbereder



Trykk på denne tasten for å spørre etter varmtvannsberederens temperatur.

### 5.2.3 Slette



Trykk på denne tasten for å sette porsjonstelleren på 0.

### 5.2.4 Start/stopp mikser



Trykk på denne tasten for å starte/stoppe mikserintervallet.

### 5.2.5 Manuelle funksjoner



Trykk på denne tasten for å dosere ut vann eller melkeutveksling rett i mikseren.

### 5.2.6 Vasking



Trykk på denne tasten for å varme opp vaskevannet isolert til vasketemperatur (55 °C).

### 5.2.7 Innstillingstaster





Trykk på disse tastene for å stille inn doseringsmengden melkeutveksling eller vann, eller bereder-temperaturen.

### 5.2.8 Starttast

 Trykk på denne tasten for å starte handlinger.

### 5.2.9 Korrekturtaster

  Trykk på disse tastene for å korrigere verdiene i displayet.

## 5.3 Driftsmoduser

Automaten kjenner begge driftsmodusene **Automatisk modus** og **Offline-modus**. Hvis automaten befinner seg i automatisk modus, blir lammene fôret. Offline-moduset er til for gjennomføring av aktiviteter som ikke kan foretas når automaten er i drift, som f.eks. innstillingen av fôrkomponentene eller vaskingen av mikseren.

### 5.3.1 Automatisk modus

Hvis du har foretatt innstillinger i programmet i offline-modus, og **ønsker å vende tilbake til automatisk modus**, trykker du på

.

<b>Merk!</b>	Drikkeautomaten står i automatisk modus når <b>lysdioden til venstre for autolyser</b> .
--------------	--

Hvis du trykker , eksempelvis for å stille inn doseringsmengden MUV, så blir automatisk modus avbrutt.

### 5.3.2 Offline-modus

Dersom drikkeautomaten står i offline-modus, avbrytes fôringen.

Hvis du ønske å vende tilbake til automatisk modus, må du trykke på . Dioden som lyser ved siden av tasten **auto** signaliserer automatisk modus.



## 6 Igangkjøring og driftsstans

- Igangkjøringen av drikkeautomaten skal utelukkende foretas av en servicetekniker.
- Ved fornyet oppstart av drikkeautomaten, gå fram som beskrevet under oppstart.

### 6.1 Oppstart

#### 6.1.1 Elektrisk tilkoping på monteringsstedet

- > Få den elektriske tilkoplingen på monteringsstedet installert av en elektrofagmann.
- > Følg lokale forskrifter og vernetiltak.
- > For drift av drikkeautomaten er det påkrevd med en 30 mA vernebryter (FI) i bygningens strømanlegg.
- > Merkespenning og merkefrekvens må overholdes. Nettspenningen som er angitt på produktets typeskilt, må stemme overens med den til strømnettet.
- > Få en elektrofagmann til å installere et overspenningsvern i energiforsyningen på monteringsstedet i tilfelle overspenningsfare (vernetiltak mot lyn).
- > Beskytt drikkeautomaten og alle tilhørende kabler mot solstråler.

#### Potensialutligning

For å beskytte kalvene, og for å unngå elektriske forstyrrelser, må man utligne potensialet av alle metallgjenstander som f.eks. vannrør, sugesteder og drikkeautomat. Drikkeautomatens koblingsskrue for potensialutligning sitter på høyre side av automatens hus, rett under den elektriske stikkledningen. Koble koblingsskruen til gårdens jordforbindelse med en kort, fleksibel kobberledning (min. tverrsnitt 4 mm<sup>2</sup>).

## Lynsikring

Siden det ikke er teknisk mulig å sikre anlegget separat mot lynnedslag, må du sørge for tilsvarende lynsikring (f.eks. lynavleder for hele bygningen). Vi anbefaler å tegne en forsikring mot lynnedslag.

### 6.1.2 Vanntilkobling

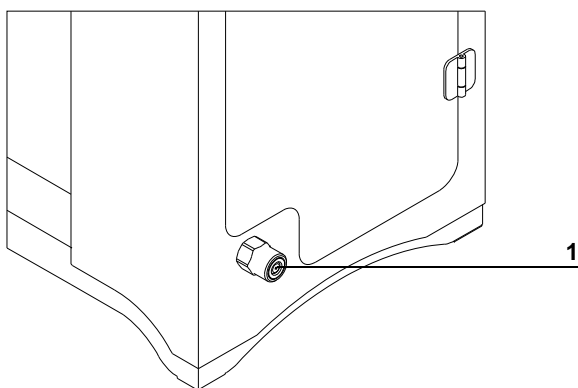

- > Ta hensyn til de nasjonale forskriftene for vern om drikkevann idet du kople til drikkeautomaten.
- > Bruk en separat sperreventil for vanntilførselen til drikkeautomaten.
- > Kontroller at vanntrykket er konstant.
- > Vanntrykket må være på minst 2,5 bar og får ikke overskride 6 bar. Kan du ikke garantere for et vanntrykk på 2,5 bar, må du skifte til vannbeholder (valgmulighet).

<b>Merk!</b>	Ved opprusting til vannbeholder, blir drikkeautomatens standard vannventil erstattet med en lavtrykksventil. Derfor må vannforsyningen til drikkeautomaten uten unntak gå via vannbeholderen etter vellykket opprusting.
--------------	--

<b>Merk!</b>	Hvis et vannrør har for lite tverrsnitt, kan vanntrykket synke under drift. Det samme gjelder for en vannforsyningskrets hvor det samtidig tappes vann til andre formål.
--------------	--

<b>OBS!</b>	Vannet skal ha drikkevannskvalitet. Husk at høyt innhold av kalk, jern og mangan, kan føre til unormal slitasje. I slike tilfeller anbefales det å montere egnede filtersystemer oppstrøms.
-------------	---

### 6.1.3 Plassering av drikkeautomaten

- > Ta hensyn til arbeidsvernforskriftene ved oppstillingen av drikkeautomaten, slik at du unngår en overbelastning.
- > Det anbefales å stille opp drikkeautomaten på en ren, tørr og frostfri plass, adskilt fra området hvor dyrene kan bevege seg.
- > Sett alltid drikkeautomaten på et jevnt underlag.
- > Forsikre deg om at det befinner seg et avløp for vaskevann ved oppstillingsplassen til drikkeautomaten.
- > Det anbefales et avløp ved sugestedet under smokken, slik at drikke- og vaskevannsrester kan renne vekk.

### 6.1.4 Åpne slangestusser

På drikkeautomatens mikser befinner det seg åtte sugeslangestusser, hvorav 2 er åpne og 6 utstyrt med plugg.

- > Press pluggene på de slangestussene som du ønsker å åpne, med et egnet verktøy inn i mikserkoppen.
- > Ta pluggene ut av mikserkoppen og oppbevar dem på et egnet sted, slik at du kan lukke slangestussene igjen ved behov.

### 6.1.5 Montere sugested

- > Monter smokken på det dertil tiltenkte stedet på frontplaten, ca. 10 cm over mikserens sugeslangekopling og dermed 40 cm over lammets gulvplass.

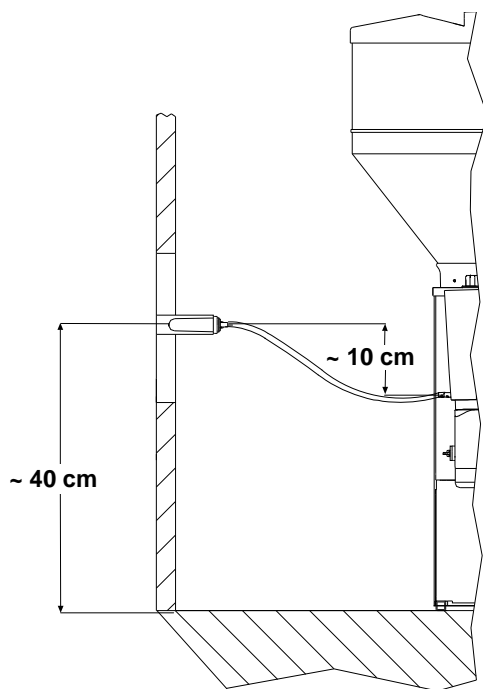

<b>Merk!</b>	Sugeslangen skal om mulig ikke være lengre enn to meter.
--------------	--

<b>OBS!</b>	For å unngå at det samler seg drikke i slangen, må det passes på at slangen ikke er slakk mellom smokk og mikserkopp, og at den er lagt med fall inn mot drikkeautomaten (se Illustrasjon ovenfor).
-------------	---

### 6.1.6 Montere sugeslangeholder for rengjøring

- > Fest sugeslangeholderen for rengjøring av drikkeautomaten i nærheten av sugestedet.

<b>OBS!</b>	Sugeslangeholderen må være montert høyere enn mikserens posisjon, slik at rengjøringsvannet ikke kan renne ut av slangene.
-------------	--



### 6.1.7 Montere beskyttelsesgitter for pulvertrakttoppsats

Vernegitteret til pulvertrakttoppsatsen forhindrer at noen skader seg på det roterende verktøyet i pulvertrakten, f.eks. ved påfylling av melkepulveret.



1 Åpning på pulvertrakttoppsatsen til å skru inn en selvgjengende skrue.

Gå fram som følger under monteringen av vernegitteret:

1. Kontroller at drikkeautomaten er i en strømløs tilstand.
2. Fjern posen med smådeler og slanger samt bruksanvisningen fra pulvertrakten.
3. Sett på vernegitteret for pulvertrakttoppsatsen.
4. Skru inn de tre selvgjengende skruene i hullene som er laget til dem.



#### **Advarsel!**

For å unngå skader må vernegitteret alltid være montert under drift.

### 6.1.8 Fylle opp pulverbeholder

- > Fyll bare på melkepulver som er egnet for fôring av lam, og for drikkeautomater.

<b>OBS!</b>	Pass på at det ikke kommer papir eller andre fremmedlegemer inn i pulverbeholderen. Hvis ikke, kan doseringsmekanismen bli skadd, eller doseringsnøyaktigheten bli påvirket.
-------------	--

<b>OBS!</b>	Hvis pulvertrakten er tom, vises ingen advarsel! Drikkemodus går videre uten melkeutveksling. Det kan føre til at kalvene kun får vann, og dermed ikke får noe eller utilstrekkelig med fôr.
-------------	--

### 6.1.9 Fylle varmtvannsbereder

- > Sett i nettplugget og drei hovedbryteren til høyre til **PÅ**.

<b>Merk!</b>	Etter innkoblingen vises i styringsenhetens display først programversjonen og porsjonstallet en kort tid, før drikkeautomaten utfører en testprosedyre. Trykk ikke på noen taster på betjeningsdelen under denne oppstartsrutinen.
--------------	--

<b>Merk!</b>	Etter avsluttet oppstartsrutine, kommer automatisk vann inn i mikseren i opptil 180 sekunder. Straks mikseroelektroden er dekket, er berederen fylt opp og drikkeautomaten kobler over i automatisk drift.
--------------	--

### 6.1.10 Nyinnstilling

Ved igangkjøring og fornyet oppstart av drikkeautomaten, må programmet innstilles helt på nytt. Dermed fjernes overflødige data og innstillinger som ikke lenger er aktuelle eller er feilaktige fra minnet.





- > Trykk på  og , og hold tastene inne når du skal koble inn automaten. Alle innstilte verdier stilles tilbake til standardverdier.

### 6.1.11 Rengjøre drikkeautomaten

Av hygieniske grunner må eventuelle kjøle- og smørestoffrester fjernes helt fra anlegget før første igangkjøring. Se i denne sammenheng "Rengjøring" på side 39ff.

### 6.1.12 Stille inn eksakt temperatur

Ved igangkjøring må den eksakte temperaturen på vannet i berederen, stilles inn. Minstetemperatur forblir alltid 3 °C under eksakt temperatur, og kan ikke stilles inn.

1. Avslutt den automatiske driften ved å trykke på .
2. Trykk på ; lysdioden ved siden av tasten begynner å lyse, og i styreenhetens display kommer en innstilt temperatur til syne.
3. Still inn den eksakte temperaturen ved å trykke på  eller .

	Eksakt temperatur	Minimumstemperatur
Standardverdi:	42 °C	39 °C
Tillatt verdiområde:	10 °C til 44 °C	3 °C under den eksakte temperaturen

<b>Merk!</b>	Verdiene som du har lagt inn for eksakt temperatur, blir regnet om til eksakt og minste temperatur for beredervannet. Er temperaturen på vannet i varmeren lavere enn minste temperatur, avbrytes drikketilberedningen inntil eksakt temperatur igjen er nådd.
--------------	--

### Anbefalinger for temperaturinnstillinger

Pass på at temperaturen svarer til den oppgitte røretemperaturen fra MUV-produsenten.

**Forsiktig!**

For lav drikketemperatur kan føre til fordøyelsesproblemer.  
For høye drikketemperaturer kan f.eks. fremkalle slimhinnebetennelser i løypemagen.







**6.1.13 Stille inn porsjonsstørrelser**

For at drikkeautomaten skal kunne dosere og mikse komponentene vann og MUV (melkeutveksling) eksakt, må man i forkant beregne og stille inn doseringsmengdene.

**Merk!**





Vennligst hold følgende gjenstander klare ved innstilling av porsjonsstørrelsene: For innstilling av **vann** trenger du en stasjonssylinder med ml-skala, for innstillingen av **melkeutveksling (MUV)** er en vekt som er nøyaktig på grammet, nødvendig.

**6.1.13.1 Stille inn vann**

1. Trykk på  for å avslutte automatisk drift.
2. Trykk på . Lysdioden ved siden av tasten lyser.
3. Hold en tom målebeholder under vannutløpet og trykk på .  
I løpet av tiden som vises i styreenhetens display, doseres det ut en bestemt mengde vann.
4. Mål oppsamlet mengde.
5. Endre tiden via  eller  ved behov, slik at den ønskede mengden doseres inn i målebeholderen.
6. Trykk på ny på  og mål den utdoserte mengden.
7. Gjenta denne prosedyren helt til den ønskede mengden blir dosert ut.

**6.1.13.2 Stille inn melkepulver**

1. Trykk på  for å avslutte automatisk drift.

2. Trykk på . Lysdioden ved siden av tasten lyser.
3. Hold en tom målebeholder under pulverutløpet og trykk på . I løpet av tiden som vises i styreenhetens display, doseres det ut en bestemt mengde MUV.
4. Vei oppsamlet mengde.
5. Endre tiden via  eller  ved behov, slik at den ønskede mengden doseres inn i målebeholderen.
6. Trykk på ny på  og vei den utdoserte mengden.
7. Gjenta denne prosedyren helt til den ønskede mengden blir dosert ut.

## 6.2 Sette ut av drift

Hvordan du går frem for å sette automaten ut av drift, finner du mer om i kapittel 9.3, side 54, Ta drikkeautomaten ut av drift.



## 7 Rengjøring

### 7.1 Hvilke deler av drikkeautomaten skal rengjøres?

For at den påkrevde hygienetilstanden skal opprettholdes, skal alle drikkeautomatens deler, eller komponentgrupper som er forbundet med denne, og som kan tenkes å kunne komme i kontakt med flytende eller pulverformet fôr som kan forderves, eller med tilleggsstoffer, skal rengjøres - eksempelvis mikserkopp og sugeslange.

### 7.2 Hvilke materialer anvendes i drikkeautomaten?

I drikkeautomaten blir blant annet følgende materialer brukt:

- Messing Enzidor
- Silisiumkarbid
- Kull
- V2A, V4A
- Kunststoffer: PET, TPE, silikon, PVC, NBR, ABS, rent
- Viton
- Vulkanfiber, grafittert
- Gummi

### 7.3 Hvilke rengjøringsmidler får man bruke?

Til daglig rengjøring av drikkeautomaten anbefaler vi rengjøringsmidlet **HyClean K45**, som du kan kjøpe hos oss.

Det kan også benyttes vanlige alkaliske eller sure rengjøringsmidler. Det benyttede rengjøringsmiddelet må oppfylle følgende krav::

- Det må kunne anvendes i et temperaturområde på 40 °C til 50 °C.

- Stoffene som rengjøringsmidlet inneholder, må ikke virke korrosivt på de materialer som anvendes av Förster-Technik se **7.2 Hvilke materialer anvendes i drikkeautomaten?** på side **39**. Spesielt må rengjøringsmidlet være uten klor, da klor angriper rustfritt stål og materialet dermed blir skadet.

<b>OBS!</b>	Forhør deg hos din leverandør av rengjøringsmidler om rengjøringsmidlet du bruker, er egnet til dette bruket. Overhold de anvisningene fra leverandøren av rengjøringsmidlet som står i det tekniske databladet, spesielt informasjonen som gjelder dosering og sikkerhetsforskrifter.
-------------	--

- I tillegg bør det, ved behov, foretas en rengjøring med surt rengjøringsmiddel minst hver andre uke.

#### 7.4 Generelle sikkerhetsanvisninger i omgangen med rengjøringsmidler

	<p><b>Ikke spyl av!</b></p> <p>Vann (væsker) kan skade elektriske komponenter.</p> <ul style="list-style-type: none"> <li>• Ikke spyl av drikkeautomaten. Benytt heller ikke høytrykksspyler eller lignende.</li> <li>• Dersom du ønsker å rengjøre drikkeautomaten, tørk bare av de respektive komponentene med en fuktig klut.</li> </ul>
---	---

- Ha alltid på deg ditt personlige verneutstyr (f.eks. vernebriller, beskyttelseshansker) når du håndterer rengjøringsmidler. Overhold her også opplysningene i sikkerhetsdatabladet for det rengjøringsmidlet du bruker.
- Sørg for nøyaktig temperatur på rengjøringsvannet, og at konsentrasjonen av rengjøringsmidlet er ifølge opplysningene fra produsenten.
- Bland aldri alkaliske og sure rengjøringsmidler.



**Advarsel!**

Fare for personskade og livsfare!

Bland aldri alkaliske og sure rengjøringsmidler, da det i dette tilfellet kan oppstå en farlig kjemisk reaksjon. Det kan oppstå farlige gasser som igjen kan føre til pustevansker. Det kan også oppstå eksplosjon.

- Derfor anbefaler vi til rengjøringsøkter med surt rengjøringsmiddel, at dette fylles manuelt i mikserkoppen i en vaskeprosedyre uten automatisk vaskemiddelretur.

- Sørg under alle omstendigheter for at ikke rengjøringsmidlet kan komme uforynnet eller i større mengder ned i grunnvannet, i vassdrag eller i kloakkanlegget. Rengjøringsmiddel må ikke komme uforynnet eller unøytralisert i kloakkanlegget eller i avløpsgrøften. Overhold bestemmelsene til din lokale etat for avfallsbehandling samt sikkerhetsdatabladet for rengjøringsmidlet du bruker.

## 7.5 Generelle forberedende oppgaver ved bruk av rengjøringsmidler

- Fyll rengjøringsmidlet i den dertil tiltenkte beholderen.

<b>Merk!</b>	Hold deg til rengjøringsmiddelprodusentens anbefalte dosering. Vi anbefaler at rengjøringen legges til et tidspunkt hvor det er et lavt drikkebehov.
--------------	--

- Hold den aktuelle mengden rengjøringsmiddel klar ved manuell tilsetning av rengjøringsmiddel, slik at du kan oppnå den ønskede konsentrasjonen i hovedrengjøringen.

### 7.5.1 Vann og vaskemiddelmengder i hovedrengjøringen

Vannmengde: ca. 1,3 liter

Vaskemiddelmengde ved manuell tilsetning og en ønsket konsentrasjon på 1 %: 13 ml/vask

## 7.6 Rengjøring av mikserkoppen

Rengjøring av mikseren bør minst skje annenhver dag, og gjennomføres manuelt med eller uten vaskemiddel.

Mikseren rengjøres grundig ved en rengjøringsprosedyre.

Denne prosedyren består av:

- Forskylling
- Hovedvask med tilsetning av rengjøringsmiddel
- Etterskylling med klart vann

Hvis det skal vaskes med rengjøringsmiddel, må middelet tilsettes manuelt ved begynnelsen av hovedvasken. Vaskevannet kvitter du deg med ved å slippe det ut via sugeslanger eller tømme det ut av mikserkoppen.

**Advarsel!**

Fare for skader ved automatisk oppstart!

- Stikk aldri hendene inn i mikserkoppen når det kan være deler i bevegelse der.



**OBS!**

Forsikre deg om at det ikke er noen lam som drikker av en smokk under vaskeprosedyren.

Gå fram som følger under den manuelle rengjøringen av mikserkoppen:

1. Avslutt den automatiske driften av drikkeautomaten.
2. Koble fra sugeslangene på smokken og fest slangeendene i de dertil tiltenkte sugeslangeholderne.
3. For en forskylling trykker du på . Fyll mikseren komplett med vann, og tapp det ut via sugeslangene.

<b>Merk!</b>	Du oppnår et bedre rengjøringsresultat hvis du i tillegg starter mikserintervallet under forskyllingen ved å trykke på  .
--------------	--

4. Trykk på  og la rengjøringsvannet forvarmes til rengjøringstemperatur (55° C).
5. Trykk på . Doser ut ca. 1 liter vann (ca. 2/3 av mikserkoppen fylles) og tilsett passende mengde rengjøringsmiddel.
6. Start mikserintervallet ved å trykke på .
  - 6.1 Fyll opp så mye vann i mikseren mens intervallet går, at den blir full, og tilsett passende mengde rengjøringsmiddel.
7. Slå av drikkeautomaten med hovedbryteren etter at mikserintervallet er avsluttet, og rengjør mikserkoppen grundig med en myk børste eller en svamp.

<b>OBS!</b>	Bruk aldri høytrykksspyler eller lignende apparater til rengjøringen, da dette kan føre til at drikkeautomaten blir skadet.
-------------	---

8. Slå på drikkeautomaten igjen og tøm ut rengjøringsvannet, eller slipp det ut via sugeslangene.
9. For etterskylling trykker du på . Fyll opp mikserkoppen med vann, og tøm den via sugeslangene.

<b>Merk!</b>	Du oppnår et bedre rengjøringsresultat hvis du i tillegg starter mikserintervallet under etterskyllingen ved å trykke på  .
--------------	--

10. Koble sugeslangen til smokkene igjen og forsikre deg om at det ikke befinner seg mer vaskevann i sugeslangene.
11. Sett drikkeautomaten på automatisk drift igjen.

## 7.7 Rengjøre sugeslange

For rengjøring av sugeslangen trykkes en rengjøringskvamp gjennom sugeslangen med vanntrykk ved hjelp av en slangerengjøringspistol. Gjennomfør sugeslangerengjøringen ved behov.



1 Vannslangetilkobling	3 Vaskesvampinjektor med sugeslangekobling
2 Vaskesvamper	4 Hurtigkobling

Gå fram som følger ved sugeslangerengjøringen:

1. Avslutt den automatiske driften av drikkeautomaten.
2. Fjern sugeslangen fra smokken og heng enden i en beholder.
3. Løsne vaskesvampinjektoren fra slangerengjøringspistolen og før inn rengjøringskvampen.
4. Sett på vaskesvampinjektoren på slangerengjøringspistolen igjen.
5. Fjern den andre enden av sugeslangen på mikseren, og koble den til på slangerengjøringspistolen.

6. Tilkoble slangerengjøringspistol til vannslangen, og trykk rengjøringssvampen gjennom sugeslangen med vanntrykk ved å betjene slangerengjøringspistolen.
7. Slipp vaskevannet ut fra sugeslangen.
8. Fest den ene enden av sugeslangen på smokken igjen, og den andre enden på mikseren.
9. Ta rengjøringssvampen ut av beholderen.

<b>Merk!</b>	Rengjør vaskesvampen grundig etter bruk, og oppbevar den på et tørt sted.
--------------	---

10. Sett drikkeautomaten på automatisk drift igjen.

## 7.8 Pulverutkaståpning

### 7.8.1 Manuell rengjøring

Pulverutkaståpningen må **daglig** kontrolleres for melkepulveravleiringer og rengjøres manuelt ved behov.

	<p><b>Advarsel!</b></p> <p>Fare for skader ved automatisk oppstart!</p> <ul style="list-style-type: none"> <li>• Grip aldri inn i fareområdene på de merkede stedene så lenge deler der kan bevege seg.</li> </ul>
---	--

1. Slå av drikkeautomaten.
2. Rens pulverutkastet ved hjelp av verktøyet som fulgte med leveransen. Samle opp løsnede avleiringer og utløpende melkepulver, og kvitt deg med dette.
3. Slå på drikkeautomaten igjen og sett den på automatisk drift.

## 7.9 Hovedrengjøring av pulverbeholder med doseringsenhet

En hovedrengjøring av pulverbeholder med doseringsenhet skjer ved behov, og senest hvis drikkeautomaten midlertidig set-

tes ut av drift, f.eks. ved en lamming. Da blir melkepulveravleiringer innvendig i pulverbeholderen og doseringsenheten fjernet.

<b>OBS!</b>	Bruk aldri høytrykksspyler eller lignende apparater til rengjøringen, da dette kan føre til at drikkeautomaten blir skadet.
-------------	---

1. Slå av drikkeautomaten.
2. Tøm melkepulverbeholderen og monter ut doseringsleppen.
3. Rens doseringsleppen og eventuelt tørk den.
4. Fjern melkepulveravleiringene i pulverbeholderen og på pulverutkaståpningen, ved hjelp av en tørr børste og rengjøringssparkel.
5. Installer doseringsleppen igjen i tørr tilstand.
6. Fyll først på melkepulver når automaten skal tas i bruk igjen.
7. Slå på drikkeautomaten igjen og still inn melkepulverets doseringsmengde.

## 8 Feil og advarsler

Oppstår det en **feil**, avbrytes den **automatiske driften på drikkeautomaten**. I styreenhetens display vises en tilsvarende feilmelding, og den grønne lysdioden på (auto) blinker.

**Advarsler** henviser til problemer hvor **den automatiske driften til drikkeautomaten ikke blir avbrutt**. Advarsler vises også med blinkende lysdioder.

Advarsel- og feilmeldinger slettes automatisk når feilen er opprettet.

### 8.1 Feil

#### 8.1.1 Vannmangel (E--1)

Ved vannmangel vises meldingen ved siden av i displayet.

E--1

- > Trykk på  og slipp inn vann i mikserkoppen helt til mikser-elektroden er dekket.

42,0.

<b>Merk!</b>	Hvis mikser-elektroden er dekket med vann, vises et desimalpunkt til høyre i styreenhetens display, ved siden av beredertemperaturen.
--------------	---

#### 8.1.2 Overoppheting (E--2)

Ved overoppheting vises meldingen ved siden av i displayet.

E--2

- > Trykk på  og slipp vann ut av berederen helt til den eksakte temperaturen er nådd.

#### 8.1.3 Temperaturvern varmtvannsbereder (E--3)

Ved kortslutning eller brudd på temperaturvernet, vises meldingen ved siden av i displayet.

E--3

- > La temperaturvernet **utelukkende** byttes ut av en servicetekniker.

### 8.1.4 Varmeren reagerer ikke (E--4)

Hvis varmeren ikke reagerer, vises meldingen ved siden av i displayet.

E - - 4

- > Forsikre deg om at det er tilstrekkelig med vann i berederen.
- > Trykk på  for å slå på varmeren. Kontroller om den viste temperaturen stiger.

#### Utelukkende for servicetekniker

Mulige årsaker og tiltak:

- Varmestaven er defekt.
- > Kontroller at varmestaven er hel.
- Temperatursensoren er defekt.
- Det er ingen spenning til varmingen.
- > Kontroller ev. sikringene på gården.
- Temperaturvernet er utløst. For å tilbakestille dette, går du frem som følger:

	<p><b>Fare i form av elektriske komponenter som står under spenning!</b></p> <p>Livsfare som følge av elektrisk sjokk!</p> <ul style="list-style-type: none"> <li>• Trekk ut nettkontakten til drikkeautomaten før du fortsetter med reaktiveringen av temperaturvernet.</li> </ul>
---	---

- > Åpne drikkeautomatens høyre sidedør.
- > Fjern metalldekselet som temperaturvernet befinner seg under.
- > Trykk på den røde reset-knappen for å tilbakestille temperaturvernet.
- > Fest metalldekselet og lukk sidedøren.



- > Sett i nettkontakten igjen eller drei hovedbryteren tilbake til stilling ON.

### 8.1.5 Bereder ikke fylt opp (E--5)

Hvis berederen ikke er fylt opp, vises feilmeldingen ved siden av i displayet.

E - - 5

- > Trykk på  og slipp inn vann i mikserkoppen helt til mikserlektroden er dekket.

## 8.2 Advarsler

### 8.2.1 For høy temperatur i varmtvannsberederen

Hvis temperaturen på avnnet i berederen er for høyt, blinker både lysdioden ved siden av auto-tasten og beredertemperaturen i styreenhetens display.

- > Trykk på  og slipp vann ut av berederen helt til den eksakte temperaturen er nådd.



## 9 Stelle- og vedlikeholdsplan / rutinearbeider

Dette kapitlet omfatter regelmessige vedlikeholdsarbeider og funksjonstester på drikkeautomaten og dens tilbehør, og tjener til å sikre at den påkrevde hygienetilstanden blir opprettholdt. Vedlikeholdsarbeider omfatter f.eks. kalibrering, hygienebevarende rengjøring og planmessig utskifting av slitasjedeler.

Sikt- og funksjonstesting av komponentene, og utskiftingen av enkle slitasjedeler som f.eks. av sugeslangen, kan gjennomføres av driftsansvarlig/operatør.

Reparasjonsarbeider og utskifting av slitasjedeler på eller i drikkeautomaten, skal **utelukkende** foretas av en servicetekniker.

### 9.1 Sikkerhetsanvisninger

	<p><b>Fare i form av elektriske komponenter som står under spenning!</b></p> <p>Livsfare som følge av elektrisk sjokk!</p> <ul style="list-style-type: none"><li>• Trekk alltid ut nettstøpselet på drikkeautomaten før du utfører arbeid av noe slag på automaten.</li></ul>
--	---

	<p><b>Fare i form av varme overflater!</b></p> <p>Magnetventilene kan bli opptil 100 °C varme som følge av drift eller ved feilfunksjoner.</p> <p>Følgen av dette kan være alvorlige forbrenninger.</p> <ul style="list-style-type: none"><li>• Berør aldri magnetventilene så lenge de kan tenkes å være varme.</li></ul>
---	--



### Fare i form av automatisk oppstart!

Når det gripes inn i områdene på de merkede stedene hvor det består klemfare, kan det forekomme håndskader.

- Grip aldri inn i områdene på de merkede stedene hvor det består klemfare, så lenge deler der kan bevege seg.
- Bruk alltid verktøyet som leveres med apparatet, til rengjøring av pulverutkaståpningen.
- Slå av drikkeautomaten før du utfører noe som helst arbeid på apparatet.

## 9.2 Vedlikeholdsintervaller og -aktiviteter

<b>Merk!</b>	Hvis du skulle konstatere feil eller skader på drikkeautomaten mellom de vedlikeholdsintervallene som er anbefalt nedenfor, så må du sørge for øyeblikkelig utbedring, eventuelt ved å tilkalle en servicetekniker.
--------------	---

	Stell- og vedlikeholdsintervaller			
	Dagl.	Ukentlig	Kvart.	Årlig
<b>Kontroll av lammene</b>	✓			
<b>Intensivmikser</b>				
• Kontroller visuelt funksjonsdyktigheten til elektroder og mikserblad	✓			
• Sjekk visuelt om mikseren er tett	✓			
• Kontroller visuelt hvor virksomme rengjøringsprosedyrene er	✓			

	Stell- og vedlikeholdsintervaller			
	Dagl.	Ukentlig	Kvart.	Årlig
<b>Sugeslange og smokk</b> <ul style="list-style-type: none"> <li>• Kontroller sugeslange og smokk visuelt for eventuelle skader og slitasje, og rengjør ved behov</li> <li>• Bytt ut alle melkeførende slanger fra mikseren til sugestedet</li> </ul>	✓			✓
<b>Pulvermating</b> <ul style="list-style-type: none"> <li>• Kontroller pulverutkaståpning for fremmedlegemer</li> <li>• Sjekk og still eventuelt inn doseringsmengden av melkeutveksling (MUV), minst ved hver nye MUV-levering</li> <li>• Tøm pulvermatingen og kontroller dens funksjonsdyktighet</li> <li>• Gjennomføring av hovedrengjøring, se kapittel "Hovedrengjøring av pulverbeholder med doseringsenhet" på side 45</li> </ul>	✓		✓	✓ ✓
<b>Vannforsyning</b> <ul style="list-style-type: none"> <li>• Kontroller og still eventuelt inn doseringsmengden vann</li> </ul>			✓	

### 9.2.1 I henhold til de nasjonale forskrifter

Samtlige elektriske komponenter må kontrolleres regelmessig med hensyn til elektrisk sikkerhet i henhold til de tidsintervallene og kontrollmetodene som er fastlagt i de nasjonale forskrifter.

Denne kontrollen må **utelukkende** foretas av en servicetekniker!

Dersom det konstateres skader under en kontroll, må de defekte komponentene skiftes ut av en servicetekniker før det kan arbeides videre med drikkeautomaten.

### 9.3 Ta drikkeautomaten ut av drift

	ok?
<b>Trekk ut stikkontakten</b>	<input type="checkbox"/>
<b>Tøm og rengjør melkepulverbeholderen</b>	<input type="checkbox"/>
<b>Tøm vannet ut av berederen</b> Trekk av vannslangen mellom vannmagnetventilen og berederen, og åpne utluftingskruen på berederens deksel slik at vannet kan renne ut. Er berederen helt tom, setter du på vannslangen igjen og stenger utluftingskruen.	<input type="checkbox"/>
<b>Slipp vannet ut av magnetventil og mengderegulator</b> (ved frostfare!)	<input type="checkbox"/>
<b>Hovedrengjøring av pulverbeholder og doseringsenhet</b>	<input type="checkbox"/>
<b>Oppbevar apparatene tørt og frostfritt hvis mulig</b>	<input type="checkbox"/>

## 10 Sjekkliste for kundeservice

<b>Merk!</b>	Før oppstart av drikkeautomaten må du lese nøye gjennom anvisningene, og spesielt sikkerhetsanvisningene i bruksanvisningen, og følge disse!
--------------	--

<b>Oppstart</b>		<b>ok?</b>
1.	Koble drikkeautomaten til jord	<input type="checkbox"/>
2.	Sluttbruker må gjøres oppmerksom på at vannet må ha drikkevannskvalitet. Ved høyt innhold av kalk og/eller jern og/eller mangan, kan det oppstå unormalt stor slitasje.	<input type="checkbox"/>
3.	Sluttbruker må gjøres oppmerksom på at drikkeautomat og ledninger må beskyttes for solinnstråling.	<input type="checkbox"/>
4.	Tilkoble vannforsyning	<input type="checkbox"/>
5.	Montere sugested	<input type="checkbox"/>
6.	Monter sugeslange	<input type="checkbox"/>
7.	Montere sugeslangeholder for rengjøring	<input type="checkbox"/>
8.	Montere beskyttelsesgitter for pulvertrakttoppsats	<input type="checkbox"/>
9.	Fylle opp MUV-beholder	<input type="checkbox"/>
10.	Koble til strøm	<input type="checkbox"/>
11.	Slå på drikkeautomaten	<input type="checkbox"/>
12.	Fyll berederen med vann	<input type="checkbox"/>
13.	Nyinnstilling	<input type="checkbox"/>
14.	Gjennomføring av rengjøring	<input type="checkbox"/>
15.	Innstilling av varmerens eksakte temperatur	<input type="checkbox"/>
16.	Sjekke driftsmodus	<input type="checkbox"/>
17.	Stille inn porsjonsstørrelser	<input type="checkbox"/>
<b>Stille inn porsjonsstørrelser</b>		<b>ok?</b>
1.	Temperatur varmtvannsbereder	<input type="checkbox"/>
2.	MUV	<input type="checkbox"/>
3.	Vann varmtvannsbereder	<input type="checkbox"/>





# EC declaration of conformity

according to the EU Machinery Directive 2006/42/EG, Annex II, 1.A

## Manufacturer:

Förster Technik GmbH,  
Gerwigstr. 25  
78234 Engen

## Person residing within the Community authorised to compile the relevant technical documentation:

Müller Barbara  
Förster Technik GmbH,  
Gerwigstr. 25  
78234 Engen

## Description and identification of the machinery:

Make: Tränkeautomat  
Type: TAK5- VH2-\*, TAP5-VH2-\*, VDW5-VH2-\*, TAK5-CH2-\*, TAP5-CH2-\*, VDW5-CH2-\*, TAK5-VH1-\*, TAP5-VH1-\*, VDW5-VH1-\*, TAK5-CE1-\*, TAP5-CE1-\*, VDW5-CE1-\*, TAK5-CH1-\*, TAP5-CH1-\*, VDW5-CH1-\*, TAK5-C\_1-\*, TAP5-C\_1-\*, VDW5-C\_1-\*, TAK1-SA2-32-S, TAK1-SA2-50-S, TAK2-SA2-50-S, TAK2-SA2-75-S, TAK2-SA2-80-S, TAP1-SA2-32-S, TAP1-SA2-50-S, TAP2-SA2-32-S, TAP2-SA2-50-S, TAP2-SA2-75-S, VDW1-SA2-32-S, TAK1-KU2-27-L, TAK1-KU2-27-L1, TAK1-KU2-38-L, TAK1-KU2-50-M, TAK1-KR1-50-M, TAK5-KR3-55-P2, TAK6-KR3-87-P2, TAP1-ZM2-27-F, TAP1-ZM2-32-M, TAP1-ZM2-38-M, TAP1-ZM2-50-M, TAP2-ZM2-32-M, TAP2-ZM2-50-M, TAP2-ZM2-75-M, VDW1-WA2-38-M, TAP0-EZ1-28-M, TAP0-EZ1-32-M, TAP0-EZ1-38-M, TAP0-EZ1-50-M, TAP1-EZ1-32-M, TAP1-EZ1-38-M, TAP5-EZ2-50-F3, TAP5-EZ2-32-F3, TAP5-EZ2-28-F3

It is expressly declared that the machinery fulfils all relevant provisions of the following

## EU Directives:

2006/42/EG:2006-05-17 EU Machinery Directive 2006/42/EG  
2004/108/EG:2004-12-15 (Elektromagnetische Verträglichkeit) Richtlinie 2004/108/EG des Europäischen Parlaments und des Rates vom 15. Dezember 2004 zur Angleichung der Rechtsvorschriften der Mitgliedstaaten über die elektromagnetische Verträglichkeit und zur Aufhebung der Richtlinie 89/336/EWG

## Reference to the harmonised standards used, as referred to in Article 7(2):

EN ISO 12100-1:2003-11 Sicherheit von Maschinen - Grundbegriffe, allgemeine Gestaltungsleitsätze - Teil 1: Grundsätzliche Terminologie, Methodologie  
EN ISO 12100-2:2003-11 Sicherheit von Maschinen - Grundbegriffe, allgemeine Gestaltungsleitsätze - Teil 2: Technische Leitsätze  
EN ISO 14121-1:2007 Sicherheit von Maschinen - Risikobeurteilung - Teil 1: Leitsätze (ISO 14121-1:2007)  
EN 60204-1:2006-06 Sicherheit von Maschinen - Elektrische Ausrüstung von Maschinen - Teil 1: Allgemeine Anforderungen

Engen, 2011.08.15

Place, date

Signature  
Markus Förster  
Geschäftsführer