



orlahansen.dk

## Fanggitter

Fanggitter som front ved foderbordet har mange fordele. Dyrene er mere rolige, særlig hvis de allerede, som ungdyr har brugt fanggitter.

Foderoptagelse bliver bedre, når alle dyr er fikseret, og bortjagninger undgås.

De rangsvage dyr føler sig mere trygge, når stærkere dyr ikke kan "stjæle". Fodermester kan tilse dyrene i ro og fred. Dette giver mere sikkerhed.

Orla Hansen A/S har markedets bredeste program i fanggitre, og vi kan levere til alle dyregrupper. Kalve, ungdyr, malkekøer og ammekøer.

Alle modeller leveres med kraftig 2" galvaniseret ramme, og støjsvage plastpaler. Fanggitter til kvier og malkekøer leveres standard med transpondersikring. Mulighed for at tilbageholde enkelte dyr, når flokken løsnes. (ikke standard)

# Fanggitter

orla hansen

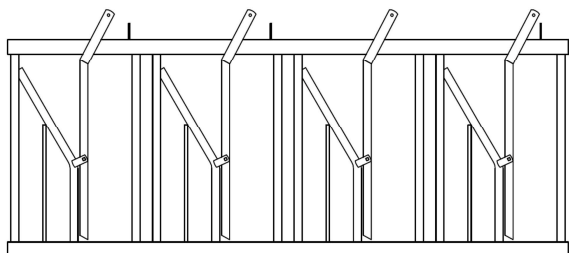

Ko: Fanggitter med fast halsåbning

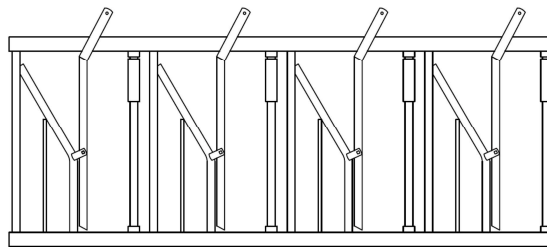

Ko og Kødkvæg: fanggitter med fjederrør

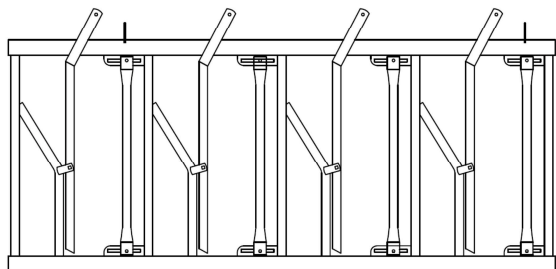

Ungdyr: Fanggitter med indstillelig halsrør.

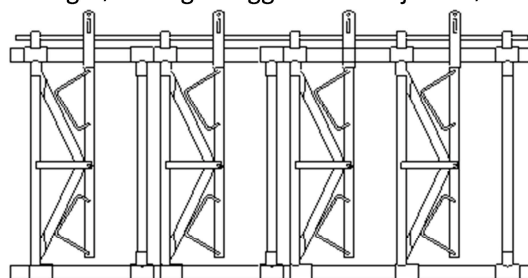

Sikkerhedsfanggitter

	Malkekøer	Ungdyr	Kødkvæg		Sikkerheds fangg.
Højde på gitter	92 cm	92 cm	92 cm	110 cm	100 cm.
Dimensioner på rør	2" og 1"	2" og 1"	2" og 1"	2" og 5/4"	2" og 5/4"
Ædepladsbredde cm.	60-65-70-75	Fra 40 til 60	Fra 70 til 90	Fra 70 til 90	60-65-70-75-80-90
Antal dyr pr. sektion	Fra 2 til 6	Fra 2 til 8	Fra 1 til 5	Fra 2 til 5	Fra 2 til 5
Halsåbning cm.	19 cm.	Fra 12 til 22	16 - 19 - 22	16 - 19 - 22	Fra 16 til 22

Fanggitter sektioner kan monteres foran stolper, med fælles udløserhåndtag.

Sektioner kan også monteres mellem stolper, med udløserhåndtag på hver.

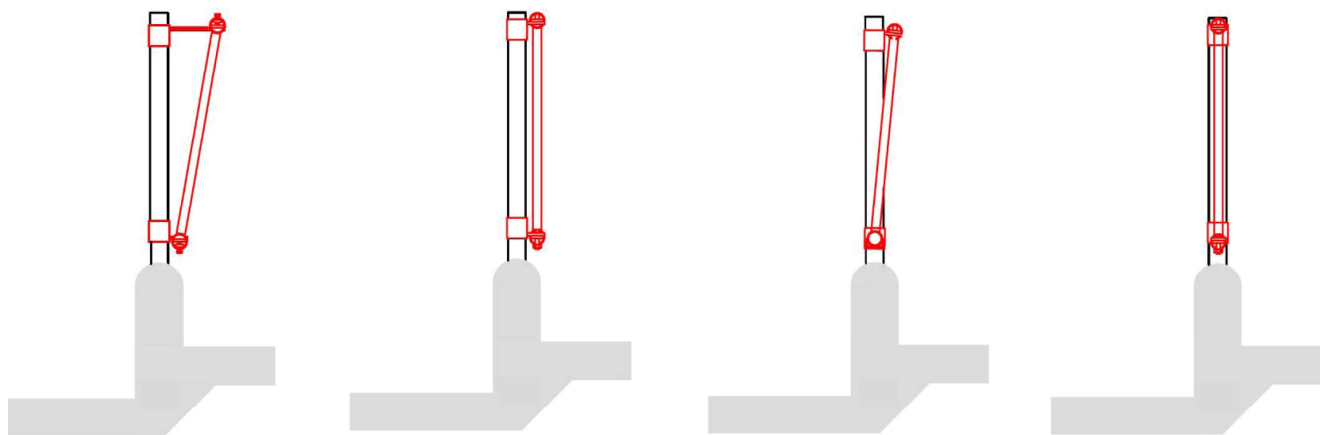

Forhængt  
15 cm. fremskudt

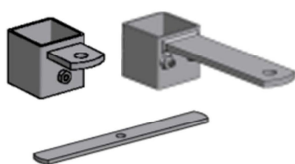

Forhængt  
Lodret

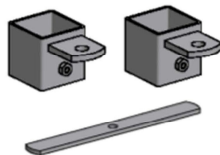

Forhængt i top  
Midthængt i bund

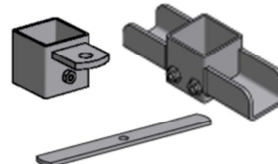

Midthængt

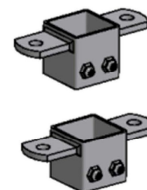

orla hansen